



Holmes Products (Europe) Ltd
1 Francis Grove
London SW19 4DT
England

Fax: +44 (0)20 8947 8272
Email: info-europe@theholmesgroup.com
UK - Filter Sales Order Line - 0870 759 9000
Website address: www.bionaire.com
UK - Free phone Customer Service Helpline - 0800 052 3615

Holmes Products France
1015, Rue du Maréchal Juin
Z.I Vaux - Le - Pénil
77000 Melun - France
Phone: +33 1 64 10 45 80
Fax: +33 1 64 10 02 32

FRANCE - SERVICE CONSOMMATEURS

☎ N° Indigo 0 825 85 85 82

Belgium	+32 38 70 86 86
Czech Republic	+420 48 513 03 03
Denmark	+45 45 93 43 73
Finland	+358 98 70 870
Greece	+30 2 10 61 56 400
Hungary	+36 72 482 017
Netherlands	+31 079-3637310
Norway	+47 51 66 99 00
Poland	+48 22 847 8968
Russia	+7 095 334 82 21
Spain	+34 91 64 27 020
Sweden	+46 31 29 09 80

©2006 JCS/THG, LLC

Bonaire® and the Bonaire logo® are registered trademarks of JCS/THG, LLC.



9100030003738
BU1300WI05MLM3



ULTRASONIC HUMIDIFIER

BU1300W



INSTRUCTION MANUAL
NOTICE D'UTILISATION
BETRIEBSANLEITUNG
MANUAL DE INSTRUCCIONES
MANUAL DE INSTRUÇÕES
MANUALE D'USO
INSTRUCTIEHANDLEIDING
BRUKERHÅNDBOK

KÄYTTÖOPAS
BRUKSANVISNING
BRUGERVEJLEDNING
INSTRUKCJA
ΕΓΧΕΙΡΙΔΙΟ ΟΔΗΓΙΩΝ
РУКОВОДСТВО ПО ЭКСПЛУАТАЦИИ
HASZNÁLATI UTASÍTÁS
NÁVOD K OBSLUZE

English	2
Français/French	5
Deutsch/German	8
Nederlands/Dutch	12
Suomi/Finnish	16
Norsk/Norwegian	19
Dansk/Danish	22
Svenska/Swedish	25
Español/Spanish	28
Português/Portugese	32
Italiano/Italian	35
PYCKKNĚ/Russian	39
Magyar/Hungarian	42
Česky/Czech	46
EKKHNIKA/Greek	49
Polski/Polish	52

BU1300W

Fig. 1

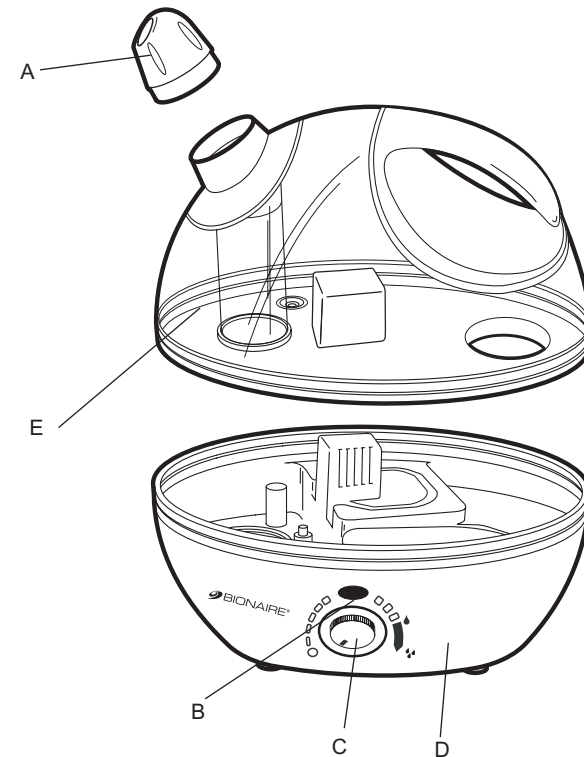
**U.K. and IRELAND****CONGRATULATIONS**

By choosing a Bionaire® humidifier, you have chosen one of the finest humidifiers on the market today

READ AND RETAIN THE FOLLOWING FOR FUTURE REFERENCE.

GENERAL DESCRIPTION (SEE FIG. 1)

- A Mist Nozzle
- B Power/Night Light
- C Humidity Control Switch
- D Base
- E Water Tank

IMPORTANT SAFEGUARDS

Please read this manual carefully before using this appliance, as correct use will give you the best possible performance.

When using electrical appliances, basic safety precautions should always be followed, including the following:

- Read all instructions before using.
- Close supervision is necessary when any appliance is used near children. Appliance must be kept out of the reach of children.
- Appliance must be used by a responsible adult.
- Unplug from outlet when not in use, before putting on or taking off parts, and before cleaning.
- Do not operate any appliance with a damaged cord or plug, or after the appliance malfunctions or has been dropped or damaged in any manner. If the cord is damaged, it must be replaced by the manufacturer or a service agent in order to avoid hazard.
- The use of accessory attachments not recommended or sold by Bionaire® may result in fire, electric shock or personal injury.
- Do not use outdoors.
- Do not let cord hang over edge of table or counter, or touch hot surface including the stove.
- Do not use appliance for other than intended use.
- Always disconnect the appliance from the supply if it is left unattended and before assembling, disassembling or cleaning.
- In the event of a momentary electrical disturbance, the product may malfunction and require user to reset the product.

- Check the operating voltage shown on the back of the unit. Do not operate at higher voltage than shown.
- Never turn on, plug in or unplug the humidifier while your hands are wet in order to avoid electric shock.
- Ensure humidifier is level. If the humidifier is not level always turn the power off before handling it.
- Do not disassemble the humidifier while it is plugged in to avoid electric shocks.
- If you need to replace the plug or cable always refer to the instructions.
- Do not operate appliance with a damaged cord or if the appliance has been dropped or damaged. To avoid the risk of electric shock never disassemble the appliance. Take appliance to a qualified repair centre for examination and repair. Incorrect re-assembly can cause a risk of electric shock when used.
- If the power supply cord is damaged, it must be replaced by the qualified persons in order to avoid a hazard.
- Do not place humidifier in front of ventilating outlets and keep away from furniture and other electrical appliances.
- Do not add water directly into the mist nozzle outlet.
- Unplug the humidifier from the mains if it is not to be used for any length of time.
- Do not pour water into the mist nozzle outlet while the humidifier is plugged into the mains.
- When the water tank is full the humidifier can be used for 8-10 hours without refilling. **NOTE:** Please note that the output level will vary depending on the humidity and temperature of the room.
- Always place humidifier on a firm, flat, level surface. A waterproof mat or pad is recommended for under the humidifier. NEVER place it on a surface that may become damaged by exposure to water and moisture (i.e. finished floor).
- DO NOT allow the Moisture Outlet to directly face the wall. Moisture could cause damage, particularly to wallpaper.
- NEVER tilt, move, or attempt to empty unit while it is operating. Shut off and unplug before removing the water tank and moving the unit. DO NOT attempt to remove the water tank within 15 minutes after the humidifier is turned off and unplugged. Serious injury may result.

- Excessive humidity in a room can cause water condensation on windows and some furniture. If this happens, turn the humidifier OFF
- Do not use humidifier in an area where humidity level is in excess of 55%.

PRE-OPERATING INSTRUCTIONS

1. Be sure the humidifier is disconnected from the wall outlet and humidity control switch (C) is in the off position (O).
2. Remove the tank lid and fill with cool, fresh tap water.
3. Replace the lid.
4. Place the water tank (E) on the base (D).
5. Ensure humidifier is level. If the humidifier is not level always turn the power off before handling it.

OPERATING INSTRUCTIONS

1. Plug the power cord into a convenient electrical outlet.
2. Power/Night light (B) will illuminate when the unit is operating. When the unit is out of water or when the unit is switched off, the Power/Night light will not be working.
3. Turn your humidifier on by rotating the humidity control switch (C) to the high position ♣♣ It will take a few minutes before full moist air output is obtained. Please note the mist will only be visible and humidifying between the moisture droplet marks shown on your humidifier (Min ♠ - Max ♣♣).
4. Power/night light (B) will illuminate when humidifier is connected to main electrical power and the humidifier is switched on.
5. To reduce the speed at which the vapour is emitted, turn the humidity control switch towards the low position (♠).
6. Rotate the humidity control switch from low to high to regulate the mist output.
7. Rotate the mist nozzle (A) to the desired mist direction.
8. When the unit runs out of water, the transducer will automatically shut off.
9. Turn the humidity control switch anti-clockwise to the off (O) position, then unplug the unit.
10. Before refilling the tank, empty any residual water and follow the Daily maintenance instructions.
11. Refill the water tank with cool tap water and replace onto the base.
12. Plug power cord into the electrical outlet and turn the humidity control switch clockwise to the desired humidity level.
13. DO NOT move the humidifier with water in the tank on the humidifier base. This may cause the humidifier to function

intermittently, or stop emitting mist altogether. Should this occur, simply remove excess water from the humidifier base.

IMPORTANT: If you do not plan to use your humidifier for two or more days, make sure any residual water is drained from the tank and base to prevent any bacteria growth in stagnant water.

CARE AND CLEANING

Humidifiers provide comfort by adding moisture to dry, heated indoor air. To get the most benefit from the humidifier and to avoid product misuse, follow all instructions carefully, specifically the operation, care and maintenance guidelines. Please note this is an electrical appliance and requires attention when in use.

Cleaning your humidifier every one or two weeks, depending on the water conditions is important in order to maintain efficient, healthy, odour-free operation. Water quality varies widely and, combined with build-up of mineral scale in your humidifier, may under certain conditions promote the growth of micro-organisms in the water tank.

Before cleaning, Please note the following:

- DO NOT use soap, detergents, abrasives, gasoline, glass or furniture polish, or boiling water to clean any part of your Ultrasonic Humidifier. These will interfere with the proper operation of your unit and may affect its appearance.
- DO NOT use sharp or metal objects to clean mineral deposits in the reservoir. Contact with sharp objects can result in damage to the plastic.
- Mineral deposits should be soaked for up to 20 minutes in Bionaire® "Clean-Away" solution or in plain vinegar and water to help with their removal.
- NEVER mix "Clean-Away" solution with any other fluid!
- DO NOT clean any part of your humidifier in the dishwasher.

Daily maintenance:

1. Before cleaning, set the humidity control switch to the Off position (O) and unplug the unit from the electrical outlet.
2. Lift off the tank of the humidifier.
3. Carry the base and the tank to the sink, then drain and rinse the base and tank thoroughly to remove any sediment or dirt. Wipe clean and dry with a clean cloth or paper towel.

TROUBLE SHOOTING

PROBLEM	CAUSE	SOLUTION
Power light is off.	Humidifier is not plugged in or humidity control switch is on the off (O) position.	Plug into power socket and turn the humidity control switch clockwise.
	No water in tank. Humidity control switch is on the off (O) position.	Fill the tank with water. Turn the humidity control switch clockwise.
Power light is on but no mist being emitted.	The water level is too high.	Pour some of the water from the water tank inlet and replace the tank.
	Humidity level is set too low.	Select a humidity setting between the Min (▲) and Max (▲▲) humidity range.
Mist has bad odour.	The machine is new or the water is not clean.	Open the water tank and place the appliance in a cool area for 12 hours. Wash the tank out or change the water.
Little mist being emitted.	The humidity control has scale, the water is dirty or has not been changed for some time.	Wash the humidity control and change the water.
	Scale covers the transducer	Clean the transducer softly with a damp cotton ball. Transducer surface is delicate, avoid applying excessive pressure.
	Humidity level is set too low.	Increase the humidity level by turning the Humidity Control Knob from Min (▲) to Max (▲▲).

- Refill the tank with cool tap water as instructed in "Operating Instructions". Do not over fill.
- If moisture forms on walls or window, turn the humidifier off.

STORAGE TIPS

If you do not plan to use your unit for an extended period of time, (i.e. during the summer months), it is important that you follow these instructions to help prevent stagnation of water in the unit.

- Turn the unit off and disconnect from the outlet. Remove the water tank, then empty the tank and the base completely. Clean the humidifier as instructed in the cleaning instruction section.
- Dry the unit thoroughly. DO NOT leave any water in the unit when storing.
- Pack the humidifier in its original carton and store in a cool, dry place.

For U.K. and Ireland only:

If the plug is not suitable for the socket outlets in your home, it can be removed and replaced by a plug of the correct type. Please refer to "Installation of a plug" below.

Installation of a plug

Applicable to U.K. and Ireland

The wires in the mains lead are coloured as such:

BROWN - LIVE
 BLUE - NEUTRAL

Please note that the colour of these mains wires may not correspond with the colour markings that identify the terminals in your plug. Please proceed as follows:

The BROWN coloured wire must be connected to the terminal, which is marked with the letter "L" or is coloured RED.

The BLUE coloured wire must be connected to the terminal, which is marked with the letter "N" or is coloured BLACK.

DO NOT CONNECT either of these wires to the earth terminal in the plug. The earth terminal plug is marked with the letter "E", or with the earth symbol (⊕) or coloured GREEN and YELLOW.

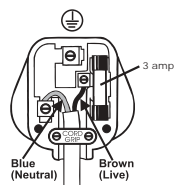

NOTE: If the terminals in the plug are not marked or if you are unsure or in doubt about the installation of the plug please contact a qualified electrician. If a 13A 3-pin plug is fitted, it must be an ASTA approved plug, conforming to BS1363 standard. Replacement 3A fuse must be BSI or ASTA BS1362 approved.

GUARANTEE

PLEASE KEEP YOUR RECEIPT AS THIS WILL BE REQUIRED FOR ANY CLAIMS UNDER THIS GUARANTEE.

- This product is guaranteed for 2 years.
- In the unlikely event of breakdown, please take it back to the place of purchase, with your till receipt and a copy of this guarantee.
- The rights and benefits under this guarantee are additional to your statutory rights which are not affected by this guarantee.
- The manufacturer undertakes within the specific period, to repair or replace free of charge, any part of the appliance found to be defective provided that
- We are promptly informed of the defect.
- The appliance has not been altered in any way or subjected to misuse or repair by a person other than a person authorised by the manufacturer.
- No rights are given under this guarantee to a person acquiring the appliance second hand or for commercial or communal uses.
- Any repaired or replaced appliance will be guaranteed on these terms for the remaining portion of the guarantee.

THIS PRODUCT IS MANUFACTURED TO COMPLY WITH THE E.E.C. DIRECTIVES 73/23/EEC, 89/336/EEC AND 98/37/EEC.

Waste electrical products should not be disposed of with Household waste. Please recycle where facilities exist. Check on the following website for further recycling and WEEE information: www.bionaire.com or e-mail info-europe@theholmesgroup.com

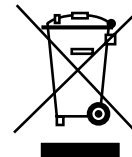

FRANÇAIS

FELICITATIONS

En sélectionnant un humidificateur Bionaire®, vous avez choisi l'un des meilleurs humidificateurs sur le marché.

VEUILLEZ LIRE ET CONSERVER CE MODE D'EMPLOI.

DESCRIPTION GENERALE (VOIR FIG. 1)

- A Embout de sortie de vapeur
- B Voyant d'alimentation/Veilleuse
- C Bouton de contrôle de l'humidité
- D Base
- E Réservoir d'eau

CONSIGNES DE SECURITE IMPORTANTES

Veillez lire ce manuel attentivement avant d'utiliser cet appareil, car une utilisation correcte vous assure la meilleure performance.

Lorsque vous utilisez des appareils électriques, prenez toujours des précautions de sécurité de base, en particulier les suivantes :

- Lisez toutes les instructions avant d'utiliser l'appareil.
- Exercez une surveillance étroite lorsque l'appareil est utilisé à proximité d'enfants. Gardez l'appareil hors de portée des enfants.
- L'appareil doit être utilisé par un adulte capable.
- Débranchez l'appareil de la prise murale lorsque vous ne l'utilisez pas, pour ajouter ou retirer des pièces et avant de le nettoyer.
- N'utilisez pas l'appareil si le cordon électrique ou la prise d'alimentation sont détériorés, si l'appareil est défectueux ou s'il est tombé ou a été endommagé de quelque façon que ce soit. En cas de détérioration du fil électrique, faites-le remplacer par le fabricant ou un représentant du service après-vente pour éviter tout danger.
- L'utilisation d'accessoires non recommandés ou non vendus par Bionaire® peut provoquer un incendie, un choc électrique ou des blessures.
- N'utilisez pas l'appareil à l'extérieur.
- Ne laissez pas le fil électrique pendre par dessus le bord d'une table ou d'un comptoir, ou entrer en contact avec des surfaces chaudes telles qu'une cuisinière.
- Utilisez cet appareil uniquement pour les usages pour lesquels il a été conçu.
- Débranchez toujours l'appareil de la prise murale lorsqu'il fonctionne sans surveillance et lorsque vous voulez l'assembler, le démonter ou le nettoyer.

- Dans le cas d'une perturbation électrique momentanée, l'appareil pourrait mal fonctionner. L'utilisateur doit alors le réinitialiser.
- Vérifiez la tension indiquée au dos de l'appareil. Ne faites pas fonctionner l'appareil à une tension plus élevée que celle indiquée.
- Pour éviter tout choc électrique, n'activez, branchez ou débranchez jamais l'humidificateur avec des mains mouillées.
- Assurez-vous que l'humidificateur est sur une surface plate. S'il ne l'est pas, veillez toujours à l'arrêter avant de le manipuler.
- Ne démontez pas l'humidificateur lorsqu'il est branché pour éviter tout choc électrique.
- Si vous devez remplacer la prise ou le fil électrique, suivez toujours les instructions.
- N'utilisez pas l'appareil si le fil électrique est détérioré ou si l'appareil est tombé ou est endommagé. Pour éviter tout choc électrique, ne démontez jamais l'appareil. Portez l'appareil à un centre de réparation agréé pour toute vérification et réparation. Un assemblage incorrect pourrait provoquer des chocs électriques lors de l'utilisation.
- En cas de détérioration du fil d'alimentation, il doit être remplacé par des personnes qualifiées pour éviter tout danger.
- Ne placez pas l'humidificateur devant des sorties d'air et gardez-le loin des meubles et d'autres appareils électriques
- N'ajoutez pas de l'eau directement dans l'embout de sortie de vapeur.
- Débranchez l'humidificateur si vous n'allez pas l'utiliser pendant un certain temps.
- Ne versez pas d'eau dans l'embout de sortie de vapeur lorsque l'humidificateur est branché.
- Lorsque le réservoir d'eau est plein, l'humidificateur peut être utilisé pendant 8 à 10 heures sans être rempli de nouveau. REMARQUE : Veillez noter que le volume de la vapeur émise dépend de l'humidité et de la température de la pièce.
- En cas de détérioration du fil électrique, il doit être remplacé par le fabricant, un représentant de son service après-vente ou une autre personne qualifiée.
- Placez toujours l'humidificateur sur une surface solide, plate et de niveau. Il est recommandé de placer l'humidificateur sur un tapis étanche à l'eau. Ne le placez jamais sur une surface risquant d'être abîmée par l'eau ou l'humidité (par exemple les planchers finis).
- NE placez JAMAIS directement la bouche de buée face au mur. L'humidité peut endommager le revêtement mural, et le

- papier peint en particulier.
- N'inclinez, NE déplacez ou NE videz JAMAIS l'appareil lorsqu'il est en marche. Éteignez l'appareil et débranchez-le avant d'enlever l'eau du réservoir et de le déplacer.
- Toute humidité excessive dans une pièce peut provoquer de la condensation sur les fenêtres et sur certains meubles. Dans ce cas, éteignez l'humidificateur.
- N'utilisez pas l'humidificateur dans une région où le degré d'humidité dépasse 55%.

AVANT DE METTRE L'APPAREIL EN MARCHÉ

1. Assurez-vous que l'humidificateur est débranché et que le bouton de contrôle de l'humidité (C) est à la position Off (O) (Arrêt).
2. Retirez le couvercle du réservoir et remplissez-le d'eau courante fraîche.
3. Remettez le couvercle.
4. Mettez le réservoir d'eau (E) sur la base (D).
5. Assurez-vous que l'humidificateur est sur une surface plate. S'il ne l'est pas, veillez toujours à l'arrêter avant de le manipuler.

CONSIGNES D'UTILISATION

1. Branchez le fil électrique dans une prise d'accès commode.
2. Le voyant d'alimentation/la veilleuse (B) s'allume lorsque l'appareil est en marche. Lorsqu'il n'y a plus d'eau dans l'appareil ou lorsque celui-ci est éteint, le voyant d'alimentation/la veilleuse ne fonctionne pas.
3. Activez votre humidificateur en tournant le bouton de contrôle de l'humidité (C) à la position High (●●) (Haut). Après quelques minutes, la sortie d'air humide atteindra son volume maximal. Veillez noter que la vapeur ne sera visible et humectante qu'entre les marques de gouttelettes affichées sur votre humidificateur (Min ● - Max ●●).
4. Le voyant d'alimentation/la veilleuse (B) s'allume lorsque l'humidificateur est connecté à une prise d'alimentation électrique et qu'il est allumé.
5. Pour réduire la vitesse de l'émission de vapeur, tournez le bouton de contrôle de l'humidité à la position Low (●) (Bas).
6. Tournez le bouton de contrôle de l'humidité de la position Low vers la position High pour régler le débit de vapeur.
7. Mettez l'embout de sortie de vapeur (A) dans la direction souhaitée pour le débit de vapeur.
8. Lorsque qu'il n'y a plus d'eau dans l'appareil, le transducteur s'arrête automatiquement.

9. Tournez le bouton de contrôle de l'humidité dans le sens contraire des aiguilles d'une montre vers la position Off (O), puis débranchez l'appareil.
10. Avant de remplir à nouveau le réservoir, videz l'eau qui reste et suivez les instructions d'entretien quotidien.
11. Remplissez le réservoir d'eau courant fraîche puis remplacez-le sur la base.
12. Branchez le fil électrique dans une prise murale et tournez le bouton de contrôle de l'humidité dans le sens des aiguilles d'une montre jusqu'au niveau d'humidité désiré.
13. NE déplacez PAS l'humidificateur sur sa base quand le réservoir contient de l'eau. Il pourrait en résulter un fonctionnement intermittent de l'humidificateur ou il pourrait même arrêter d'émettre de la vapeur. Dans ce cas, il suffit alors de retirer le surplus d'eau de la base de l'humidificateur.

IMPORTANT : Si vous n'allez pas utiliser l'humidificateur pendant deux jours ou plus, enlevez l'eau qui reste du réservoir et de la base pour empêcher l'apparition de bactéries dans l'eau stagnante.

ENTRETIEN ET NETTOYAGE

Les humidificateurs rendent l'environnement confortable en ajoutant de l'humidité dans l'air sec des pièces chauffées. Pour obtenir les meilleurs résultats et éviter une utilisation abusive de l'appareil, suivez attentivement toutes les instructions, surtout celles qui portent sur l'utilisation, l'entretien et la maintenance. Veuillez noter que ceci est un appareil électrique et qu'il nécessite une certaine vigilance lorsqu'il est en marche.

Le nettoyage de votre humidificateur toutes les semaines ou toutes les deux semaines, selon la qualité de l'eau, est important pour un fonctionnement efficace, sain et inodore. La qualité de l'eau varie beaucoup et, avec l'accumulation de tartre minéral dans votre humidificateur, elle pourrait, sous certaines conditions, favoriser l'apparition de micro-organismes dans le réservoir.

Avant de nettoyer l'humidificateur, veuillez noter ce qui suit :

- N'UTILISEZ PAS de savon, de détergents, d'abrasifs, d'essence, de produits à polir le verre ou les meubles, ou d'eau bouillante pour nettoyer les pièces de votre humidificateur à ultra-sons. Ceux-ci empêcheraient le bon fonctionnement de votre appareil et pourraient affecter son apparence.
- N'UTILISEZ PAS d'objets aiguisés ou métalliques pour nettoyer le dépôt minéral

dans le réservoir. Les objets aiguisés pourraient endommager le plastique.

- Faites tremper le dépôt minéral pendant 20 minutes dans la solution "Clean-Away" de Bionaire® ou dans une solution de vinaigre et d'eau pour le nettoyer plus facilement.
- NE MÉLANGEZ JAMAIS la solution "Clean-Away" avec un autre fluide !
- NE METTEZ aucune pièce de votre humidificateur dans le lave-vaisselle.

Entretien quotidien :

1. Avant de nettoyer l'humidificateur, réglez le bouton de contrôle de l'humidité sur la position Off (O) et débranchez l'appareil de la prise murale.
2. Enlevez le réservoir de l'humidificateur.
3. Portez la base et le réservoir à l'évier, videz l'eau puis rincez-les soigneusement pour supprimer tout résidu ou toute impureté. Essuyez, nettoyez et séchez avec un chiffon propre ou une serviette en papier.
4. Remplissez le réservoir d'eau courante fraîche comme indiqué dans les "Consignes d'utilisation". Ne le laissez pas déborder.
5. Si les murs ou les fenêtres sont embués, arrêtez l'humidificateur.

CONSEILS DE RANGEMENT

Si vous n'allez pas utiliser votre appareil pendant une période assez étendue (comme, par exemple, pendant l'été), il est important de suivre les instructions ci-dessous pour empêcher la stagnation de l'eau dans l'appareil.

1. Arrêtez l'appareil et débranchez-le de la prise murale. Enlevez le réservoir d'eau et videz-le soigneusement ainsi que la base. Nettoyez l'humidificateur en suivant les instructions figurant dans la section de nettoyage.
2. Séchez l'appareil soigneusement. VEILLEZ à ne pas laisser d'eau dans l'appareil avant de le ranger.
3. Emballez l'humidificateur dans son carton d'origine et rangez-le dans un endroit frais et sec.

GARANTIE

VEUILLEZ CONSERVER VOTRE TICKET DE CAISSE, IL VOUS SERA DEMANDÉ LORS DE TOUTE RECLAMATION SOUS GARANTIE.

- Cet appareil est garanti 2 ans à partir de la date d'achat.
- Dans le cas peu probable d'une panne, veuillez rapporter l'appareil au magasin où vous l'avez acheté avec votre ticket de caisse et une copie de cette garantie.

DEPANNAGE

PROBLEME	CAUSE	SOLUTION
Le voyant d'alimentation ne s'allume pas.	L'humidificateur n'est pas branché ou le bouton de contrôle de l'humidité est en position Off (O).	Branchez l'humidificateur et tournez le bouton de contrôle de l'humidité dans le sens des aiguilles d'une montre.
	Le réservoir d'eau est vide. Le bouton de contrôle de l'humidité est en position Off (O).	Remplissez le réservoir d'eau. Tournez le bouton de contrôle de l'humidité dans le sens des aiguilles d'une montre.
Le voyant d'alimentation s'allume mais il n'y a aucune émission de vapeur.	Le niveau de l'eau est trop élevé.	Videz une partie de l'eau par l'ouverture du réservoir, puis remplacez le réservoir.
	Le réglage de l'humidité est trop bas.	Sélectionnez un réglage d'humidité dans la plage située entre Min (▲) et Max (▲▲).
La vapeur sent mauvais.	L'appareil est neuf ou l'eau n'est pas propre.	Ouvrez le réservoir d'eau et placez l'appareil dans un endroit frais pendant 12 heures. Lavez le réservoir ou changez l'eau.
L'appareil n'émet qu'une quantité de vapeur réduite.	Le transducteur est entartré, l'eau est sale ou n'a pas été changée depuis un certain temps.	Débranchez l'appareil. Frottez doucement la zone entourant le transducteur avec une brosse souple. Essayez les surfaces pour les nettoyer.
	Il y a du tartre sur le transducteur	Nettoyez le transducteur délicatement avec un tampon d'ouate humide.
	Le réglage de l'humidité est trop bas.	Augmentez l'humidité en tournant le bouton de contrôle de l'humidité de Min (▲) à Max (▲▲).

- Vos droits statutaires ne sont aucunement affectés par cette garantie.
- La garantie engage Holmes Products Europe à réparer ou remplacer gratuitement, pendant la période de garantie, toute pièce de l'appareil qui se révèle défectueuse sous réserve que :
 - nous soyons prévenus rapidement du défaut de fabrication ;
 - l'appareil n'ait pas été altéré de quelque manière que ce soit ou utilisé abusivement ou réparé par une personne autre qu'une personne agréée par Holmes Products Europe.
- Cette garantie n'étend aucun droit à toute personne acquérant l'appareil d'occasion ou pour un usage commercial ou communal.
- Si l'appareil est réparé ou remplacé sous garantie, vos droits sont conservés pour la durée restante de cette garantie.

CE PRODUIT EST FABRIQUE CONFORMEMENT AUX DIRECTIVES 73/23/EEC, 89/336/EEC ET 98/37/EEC.

Les déchets d'équipement électrique ne doivent pas être mélangés aux ordures ménagères.

Veuillez recycler si vous en avez la possibilité. Allez au site Web ci-dessous pour plus d'informations sur le recyclage et la directive WEEE : www.bionaire.com ou par email à info-europe@theholmesgroup.com



DEUTSCH

HERZLICHEN GLÜCKWUNSCH!
Mit dem Bonaire® Luftbefeuchter haben Sie sich für eines der besten Produkte entschieden, die der Markt derzeit zu bieten hat.

LESEN SIE DIE FOLGENDEN ANWEISUNGEN AUFMERKSAM DURCH UND BEWAHREN SIE SIE ZU NACHSCHLAGEZWECKEN AUF.

ALLGEMEINE BESCHREIBUNG (SIEHE ABB. 1).

- A Dampfaustrittsdüse
- B Betriebs-/Nachtleuchte
- C Verdampfungsstärkereglер
- D Sockel

E Wassertank

WICHTIGE SICHERHEITSHINWEISE

Lesen Sie diese Anleitung vor Verwendung des Geräts bitte sorgfältig durch, da Sie nur bei ordnungsgemäßer Verwendung die optimale Leistung erzielen.

Bei der Verwendung von Elektrogeräten sind immer einige grundlegende Sicherheitshinweise zu beachten, unter anderem:

- Lesen Sie vor der erstmaligen Verwendung alle Anweisungen sorgfältig durch.
- Beim Einsatz von Geräten im Umfeld von Kindern ist eine sorgfältige Beaufsichtigung erforderlich. Stellen Sie das Gerät für Kinder unzugänglich auf.
- Das Gerät ist ausschließlich von verantwortungsbewussten Erwachsenen zu verwenden.
- Ziehen Sie den Netzstecker, wenn das Gerät nicht in Gebrauch ist, sowie vor dem Einsetzen bzw. Abnehmen von Teilen und vor dem Reinigen.
- Nehmen Sie das Gerät niemals in Betrieb, wenn Stromkabel oder Stecker Beschädigungen aufweisen. Gleiches gilt nach Funktionsstörungen oder wenn das Gerät heruntergefallen ist oder in irgendeiner Form beschädigt wurde. Bei Beschädigungen des Netzkabels ist dieses vom Hersteller oder einem Kundendienstbeauftragten auszutauschen, um Risiken zu vermeiden.
- Die Verwendung von Zubehörteilen, die nicht von Bonaire® empfohlen oder vertrieben werden, kann unter Umständen zu Brand, Stromschlag oder Verletzungen führen.
- Verwenden Sie das Gerät nicht im Freien.
- Lassen Sie das Kabel nicht über Tisch- oder Thekenkanten hängen. Vermeiden Sie den Kontakt mit heißen Oberflächen und Kochstellen.
- Setzen Sie das Gerät nur für den vorgesehenen Zweck ein.
- Ziehen Sie immer den Netzstecker, wenn das Gerät unbeaufsichtigt ist, sowie vor dem Zusammen-/Auseinanderbauen oder Reinigen.
- Im Falle von kurzzeitigen Stromausfällen und -schwankungen können u. U. Funktionsstörungen auftreten und eine Neueinstellung des Produkts erforderlich machen.
- Überprüfen Sie die auf der Rückseite des Geräts angegebene Betriebsspannung. Betreiben Sie das Gerät keinesfalls mit einer höheren als der hier angegebenen Spannung.

- Schalten Sie den Luftbefeuchter unter keinen Umständen ein oder stecken Sie den Netzstecker aus oder ein, wenn Sie nasse Hände haben. Andernfalls besteht die Gefahr eines Stromschlages.
- Der Luftbefeuchter benötigt einen ebenen Standort. Wenn Sie feststellen, dass das Gerät nicht gerade steht, schalten Sie es grundsätzlich ab, bevor Sie seine Position verändern.
- Bauen Sie den Luftbefeuchter nicht bei eingestecktem Netzstecker auseinander, um der Gefahr eines Stromschlages vorzubeugen.
- Befolgen Sie beim Auswechseln von Stecker oder Kabel unbedingt die entsprechenden Anweisungen.
- Nehmen Sie das Gerät nicht wieder in Betrieb, wenn das Stromkabel Beschädigungen aufweist, wenn das Gerät heruntergefallen ist oder es in irgendeiner Form beschädigt wurde. Demontieren Sie das Gerät unter keinen Umständen, um der Gefahr eines Stromschlages vorzubeugen. Bringen Sie das Gerät zur Überprüfung und Reparatur in eine Fachwerkstatt. Bei nicht ordnungsgemäßem Zusammenbau kann es bei Inbetriebnahme unter Umständen zu einem Stromschlag kommen.
- Bei Beschädigungen des Netzkabels ist dieses von entsprechend qualifizierten Personen auszutauschen, um Risiken zu vermeiden.
- Stellen Sie den Luftbefeuchter nicht vor Luftaustrittsöffnungen auf und halten Sie einen ausreichenden Abstand zu Möbeln und anderen Elektrogeräten ein.
- Füllen Sie kein Wasser direkt in die Dampfaustrittsdüse ein.
- Ziehen Sie den Netzstecker des Luftbefeuchters, wenn er eine Zeit lang nicht verwendet wird.
- Gießen Sie kein Wasser in die Dampfaustrittsdüse, solange der Netzstecker eingesteckt ist.
- Bei vollem Wassertank kann der Luftbefeuchter 8 - 10 Stunden lang ohne Nachfüllen betrieben werden. **HINWEIS:** Wie stark das Gerät die Luft befeuchtet, hängt ganz von der Luftfeuchtigkeit und Temperatur des Raumes ab.
- Bei Beschädigungen des Netzkabels ist dieses vom Hersteller, seinem Kundendienst oder einer entsprechend qualifizierten Person auszutauschen.
- Den Luftbefeuchter immer auf einer festen,

ebenen Fläche aufstellen. Wir raten, eine wasserdichte Matte oder Schutzunterlage unter den Luftbefeuchter zu legen. Das Gerät NIEMALS auf einen Teppich bzw. Auslegeware oder einen Fußbodenbelag stellen, der durch Wasser oder Feuchtigkeit beschädigt werden könnte.

- Das Gerät auf keinen Fall so aufstellen, dass der Feuchtigkeitsausgang sich direkt gegenüber einer Wand befindet. Feuchtigkeit kann zu Schäden führen, insbesondere an Tapeten.
- Das Gerät NIEMALS neigen, umstellen oder leeren, während es in Betrieb ist. Den Luftbefeuchter ausschalten und den Stecker aus der Steckdose ziehen, bevor Sie den Wassertank entnehmen oder das Gerät umstellen. Den Wassertank NIEMALS innerhalb der ersten 15 Minuten nach dem Ausschalten und Herausziehen des Steckers herausnehmen. Dies kann zu schweren Verletzungen führen.
- Herrscht in einem Raum übermäßige Feuchtigkeit, kann dies zum Beschlagen der Fenster und Kondensation an Möbeln führen. Sollte dies passieren, ist der Luftbefeuchter auszuschalten (O).
- Den Luftbefeuchter nicht in Bereichen verwenden, in denen die Luftfeuchtigkeit 55 % übersteigt.

VOR DER INBETRIEBNAHME

1. Achten Sie darauf, dass der Netzstecker nicht eingesteckt und der Verdampfungsstärkereger (C) auf AUS (O) eingestellt ist.
2. Nehmen Sie den Tankdeckel ab und füllen Sie den Tank mit kaltem, frischem Leitungswasser.
3. Verschließen Sie den Tank wieder mit dem Deckel.
4. Setzen Sie den Wassertank (E) auf den Sockel (D).
5. Der Luftbefeuchter benötigt einen ebenen Standort. Wenn Sie feststellen, dass das Gerät nicht gerade steht, schalten Sie es grundsätzlich ab, bevor Sie seine Position verändern.

INBETRIEBNAHME

1. Schließen Sie das Netzkabel an eine geeignete Steckdose an.
2. Die Betriebs-/Nachtleuchte (B) leuchtet auf, wenn das Gerät in Betrieb ist. Wenn das Gerät ausgeschaltet ist oder wenn kein Wasser mehr im Gerät ist, leuchtet die Betriebs-/Nachtleuchte nicht.
3. Schalten Sie den Luftbefeuchter ein, indem

Sie den Verdampfungsstärkereger (C) auf maximale Leistung (●●) stellen. Es dauert einige Minuten, bis die volle Wasserdampfstärke erreicht ist. Die Luft wird nur dann sichtbar befeuchtet, wenn die Befeuchtungsskala des Geräts auf einen Punkt zwischen MIN (●) und MAX (●●) eingestellt ist.

4. Die Betriebs-/Nachtleuchte (B) leuchtet auf, wenn der Luftbefeuchter an die Stromversorgung angeschlossen und eingeschaltet ist.
5. Um die Geschwindigkeit des Dampfausstoßes zu reduzieren, drehen Sie den Verdampfungsstärkereger in Richtung Minimum (●).
6. Stellen Sie den Verdampfungsstärkereger durch Drehen auf die gewünschte Dampfstärke ein.
7. Drehen Sie die Dampfaustrittsdüse (A) in die gewünschte Richtung.
8. Wenn das Wasser zur Neige geht, schaltet der Messumformer das Gerät automatisch ab.
9. Drehen Sie den Verdampfungsstärkereger gegen den Uhrzeigersinn auf AUS (O). Ziehen Sie den Netzstecker.
10. Leeren Sie vor dem erneuten Befüllen des Tanks eventuelle Wasserreste aus, und beachten Sie die Anweisungen zur Pflege im täglichen Gebrauch.
11. Befüllen Sie den Wassertank wieder mit kaltem Leitungswasser und setzen Sie ihn auf den Sockel.
12. Schließen Sie das Netzkabel an die Steckdose an und stellen Sie den Verdampfungsstärkereger durch Drehen im Uhrzeigersinn auf den gewünschten Feuchtigkeitsgrad ein.
13. Bewegen Sie den Wassertank nach dem Befüllen NICHT auf dem Sockel des Luftbefeuchters hin und her. Dies kann dazu führen, dass der Luftbefeuchter Aussetzer hat oder gar keinen Dampf mehr ausstößt. Entfernen Sie in diesem Fall einfach das überschüssige Wasser aus dem Sockel des Luftbefeuchters.

WICHTIG: Wenn Sie den Luftbefeuchter zwei oder mehr Tage lang nicht benötigen, sorgen Sie dafür, dass weder im Tank noch im Sockel Wasserreste bleiben, um die Vermehrung von Bakterien im abgestandenen Wasser zu vermeiden.

PFLEGE UND REINIGUNG

Luftbefeuchter sorgen für ein angenehmes Raumklima, indem sie der trockenen, aufgeheizten Raumluft Luft Feuchtigkeit zusetzen. Befolgen Sie sorgfältig alle Anweisungen, insbesondere

FEHLERBEHEBUNG

PROBLEM	URSACHE	LÖSUNG
Die Betriebsleuchte leuchtet nicht.	Der Luftbefeuchter ist nicht eingesteckt oder der Verdampfungsstärkereger ist auf AUS (O) eingestellt.	Schließen Sie das Netzkabel an eine Steckdose an oder drehen Sie den Verdampfungsstärkereger im Uhrzeigersinn.
	Kein Wasser im Tank. Verdampfungsstärkereger ist auf Aus (O) eingestellt.	Füllen Sie Wasser in den Tank. Drehen Sie den Verdampfungsstärkereger im Uhrzeigersinn.
Die Betriebsleuchte leuchtet, es wird jedoch kein Dampf ausgestoßen.	Der Wasserfüllstand ist zu hoch.	Gießen Sie etwas Wasser aus dem Tank ab und setzen Sie ihn dann wieder auf den Sockel.
	Befeuchtung ist zu niedrig eingestellt.	Wählen Sie eine Befeuchtungseinstellung zwischen MIN (●) und MAX (●●) aus.
Der Dampf riecht unangenehm.	Das Gerät ist neu oder das Wasser ist nicht sauber.	Öffnen Sie den Wassertank und lassen Sie das Gerät 12 Stunden lang an einem kühlen Ort stehen. Waschen Sie den Tank aus oder wechseln Sie das Wasser.
Es wird nur wenig Dampf ausgestoßen.	Kesselstein am Messumformer, das Wasser ist verschmutzt oder wurde eine Zeit lang nicht gewechselt.	Ziehen Sie den Netzstecker. Reinigen Sie den Bereich um den Messumformer vorsichtig mit einer weichen Bürste. Wischen Sie die Oberflächen ab.
	Kesselstein auf dem Messumformer.	Reinigen Sie den Messumformer vorsichtig mit einem feuchten Wattebausch.
	Befeuchtung ist zu niedrig eingestellt.	Erhöhen Sie die Feuchtigkeitsgrad, indem Sie den Befeuchtungsregler von MIN (●) auf MAX (●●) stellen.

die Hinweise zu Betrieb, Pflege und Wartung, um den größtmöglichen Nutzen aus Ihrem Luftbefeuchter zu ziehen und einen nicht bestimmungsgemäßen Gebrauch zu vermeiden.

Wir machen ausdrücklich darauf aufmerksam, dass es sich um ein Elektrogerät handelt, das nicht unbeaufsichtigt betrieben werden sollte. Für die Gewährleistung eines einwandfreien, gesunden und geruchsfreien Betriebs ist es wichtig, dass Sie den Luftbefeuchter je nach Wasserbeschaffenheit alle ein bis zwei Wochen reinigen. Die Wasserqualität kann sehr unterschiedlich sein und unter gewissen Umständen nicht nur mineralische Ablagerungen (Kesselstein) sondern auch die Ansiedlung von Mikroorganismen im Wassertank fördern.

Beachten Sie vor dem Reinigen folgende Hinweise:

- Verwenden Sie GRUNDSÄTZLICH KEINE Seife, Haushaltsreiniger, Scheuermittel, Glasreiniger, Möbelpolitur und auch kein Benzin oder kochendes Wasser, um den Ultraschall-Luftbefeuchter oder Teile davon

zu reinigen. Diese können die ordnungsgemäße Funktion des Geräts beeinträchtigen und sich negativ auf das optische Erscheinungsbild auswirken.

- Verwenden Sie zur Entfernung mineralischer Ablagerungen im Wassertank KEINE spitzen, scharfkantigen oder metallenen Gegenstände. Der Kontakt mit scharfkantigen Objekten kann zu Beschädigungen des Kunststoffes führen.
- Mineralische Ablagerungen sollten bis zu 20 Minuten in Bionaire® "Clean-Away"-Lösung oder in Essigwasser eingeweicht werden, um das Entfernen zu erleichtern.
- Mischen Sie die "Clean-Away"-Lösung niemals mit anderen Flüssigkeiten!
- Der Luftbefeuchter bzw. seine Bestandteile sind NICHT spülmaschinenfest. Reinigen Sie sie daher NIEMALS in der Geschirrspülmaschine.

Pflege im täglichen Gebrauch:

1. Stellen Sie den Verdampfungsstärkereger vor dem Reinigen auf Aus (O) und ziehen Sie den Netzstecker des Geräts.

2. Nehmen Sie den Tank des Luftbefeuchters ab.
3. Entleeren Sie das Wasser aus Sockel und Tank und spülen Sie beides sorgfältig aus, um sämtliche Ablagerungen und Verschmutzungen zu entfernen. Trocknen Sie beide Teile mit einem sauberen Tuch oder mit Küchenpapier ab.
4. Befüllen Sie den Wassertank wieder mit kaltem Leitungswasser wie im Abschnitt „Inbetriebnahme“ angegeben. Füllen Sie nicht zu viel Wasser ein.
5. Schalten Sie den Luftbefeuchter ab, wenn sich an Wänden oder Fenstern Feuchtigkeit absetzt.

TIPPS ZUR LAGERUNG

Wenn Sie das Gerät voraussichtlich über einen längeren Zeitraum nicht benötigen (z. B. während der Sommermonate), befolgen Sie unbedingt die nachfolgenden Anweisungen, damit kein abgestandenes Wasser im Luftbefeuchter verbleibt.

1. Schalten Sie das Gerät ab und ziehen Sie den Netzstecker. Nehmen Sie den Wassertank ab und leeren Sie ihn und den Sockel vollständig aus. Reinigen Sie den Luftbefeuchter wie im Abschnitt zur Reinigung beschrieben.
2. Trocknen Sie das Gerät gründlich ab. Lagern Sie das Gerät KEINESFALLS mit Wasserresten.
3. Bewahren Sie das Gerät in der Originalverpackung an einem kühlen, trockenen Ort auf.

GARANTIE

BEWAHREN SIE BITTE UNBEDINGT DEN KAUFBELEG AUF. DIESER IST FÜR DIE GELTENDMACHUNG VON GARANTIE-ANSPRÜCHEN ZWINGEND ERFORDERLICH.

- Das Produkt verfügt über eine Garantie von 2 Jahren.
- Sollte das Gerät entgegen aller Erwartungen einen Defekt aufweisen, können Sie es zusammen mit dem Kaufbeleg und einer Kopie dieser Garantie am Kaufort abgeben.
- Die aus dieser Garantie erwachsenden Ansprüche und Leistungen sind als Ergänzung zu Ihren gesetzlichen Ansprüchen anzusehen. Diese werden von dieser Garantie nicht beeinträchtigt.
- Holmes Products Europe verpflichtet sich im angegebenen Zeitraum zur kostenlosen Reparatur oder zum kostenlosen Austausch von defekten Geräteteilen, sofern die folgenden Voraussetzungen erfüllt sind:
 - Wir werden unverzüglich von dem Defekt in Kenntnis gesetzt.

- An dem Gerät wurden keinerlei Änderungen vorgenommen, es wurde nur bestimmungsgemäß eingesetzt und nicht von Personen repariert, die von Holmes Products Europe nicht autorisiert sind.
- Personen, die das Gerät aus zweiter Hand oder für gewerbliche oder kommunale Zwecke erwerben, können keine Ansprüche im Rahmen dieser Garantie geltend machen.
- Für reparierte Geräte oder Austauschgeräte gilt dieser Garantieanspruch für die noch verbleibende Restdauer.

DIESES PRODUKT ENTSPRICHT DEN EEC-RICHTLINIEN 73/23/EEC, 89/336/EEC UND 98/37/EEC.

Elektrische Altgeräte dürfen nicht über den Hausmüll entsorgt werden. Geben Sie, falls möglich, diese Geräte bei geeigneten Rücknahmestellen ab. Weitere Informationen zur Rücknahme und Entsorgung von Elektrogeräten finden Sie auf folgender Website: www.bionaire.com oder e-mail info-europe@theholmesgroup.com

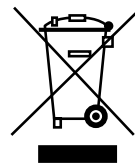

NEDERLANDS

GEFELICITEERD

Met uw keuze van een Bionaire® luchtbevochtiger hebt u een van de beste luchtbevochtigers op de markt gekozen.

LEES EN BEWAAR HET VOLGENDE VOOR TOEKOMSTIG GEBRUIK.

Opmerking: Verwijder voorzichtig alle beschermtape en beide waterfilters. Bewaar alle verpakkingsmateriaal om de luchtbevochtiger op te kunnen bergen wanneer u hem niet gebruikt.

ALGEMENE BESCHRIJVING (ZIE FIG. 1.)

- A Mistkop
- B Voedings- en nachtlampje
- C Vochtigheidsregelaar
- D Voet
- E Wassertank

BELANGRIJKE VOORZORGSMATREGELEN

Lees deze gebruiksaanwijzing zorgvuldig door voordat u dit apparaat gebruikt, aangezien correct gebruik de best mogelijke prestaties oplevert. Bij gebruik van elektrische apparaten moeten

elementaire veiligheidsvoorzorgen getroffen worden, waaronder de volgende:

- Lees voor gebruik alle instructies.
- Bij gebruik van elektrische apparatuur in aanwezigheid van kinderen moet u goed opletten. Het apparaat moet buiten bereik van kinderen gehouden worden.
- Het apparaat moet door een volwassene met verantwoordelijkheidsgevoel gebruikt worden.
- Trek de stekker uit het stopcontact als u het apparaat niet gebruikt, voordat u onderdelen aanbrengt of verwijdt en voordat u het apparaat schoonmaakt.
- Gebruik geen apparatuur met beschadigde snoeren of stekkers of nadat er een defect is opgetreden of het apparaat is gevallen of op de een of andere wijze beschadigd is. Als het snoer beschadigd is, moet het door de fabrikant of een servicemonteur vervangen worden om gevaren te voorkomen.
- Gebruik van accessoires die niet door Bionaire® aanbevolen of geleverd zijn, kan resulteren in brand, elektrische schokken of letsel.
- Niet buiten gebruiken.
- Laat het snoer niet over de rand van een tafel of balie hangen of in aanraking komen met hete oppervlakken zoals een fornuis.
- Gebruik het apparaat niet voor andere doeleinden dan die waarvoor het bestemd is.
- Trek de stekker van het apparaat altijd uit het stopcontact als het onbewaakt wordt achtergelaten en voordat u het apparaat in elkaar zet, uit elkaar neemt of schoonmaakt.
- Bij tijdelijke stroomstoringen kan het product slecht functioneren en moet de gebruiker het product mogelijk resetten.
- Controleer de bedrijfsspanning op de achterkant van het apparaat. Niet gebruiken met een hogere spanning dan hier vermeld.
- Zet de luchtbevochtiger nooit aan, steek de stekker nooit in het stopcontact wanneer uw handen nat zijn om elektrische schokken te voorkomen.
- Zorg dat de luchtbevochtiger horizontaal staat. Als de luchtbevochtiger niet horizontaal staat, moet u hem altijd uitzetten voordat u hem verplaatst.
- Neem de luchtbevochtiger niet uit elkaar terwijl de stekker in het stopcontact zit, om elektrische schokken te vermijden.
- Raadpleeg altijd eerst de instructies als u de stekker of het snoer moet vervangen.
- Gebruik het apparaat niet als het snoer beschadigd is of als het apparaat gevallen of beschadigd is. Om het risico van elektrische schokken te voorkomen, mag u

het apparaat nooit demonteren. Breng de luchtbevochtiger naar een erkende reparateur voor inspectie en reparatie. Door verkeerde montage kan bij gebruik gevaar van elektrische schokken ontstaan.

- Als het netsnoer beschadigd is, moet u het om risico's te voorkomen laten vervangen door de fabrikant, de reparatiedienst of een andere, officieel gemachtigde persoon.
- Zet de luchtbevochtiger niet voor ventilatieopeningen en houd hem uit de buurt van meubilair en andere elektrische apparaten.
- Vul nooit water bij via de mistkop.
- Trek de stekker van de luchtbevochtiger uit het stopcontact als hij voor langere tijd niet gebruikt wordt.
- Giet geen water in de mistkop terwijl de stekker van de luchtbevochtiger in het stopcontact zit.
- Als de watertank volledig vol is, kunt u de luchtbevochtiger 8-10 uur gebruiken voordat hij bijgevuld moet worden.
OPMERKING: Denk eraan dat het rendement wisselt al naar gelang de vochtigheid en temperatuur in het vertrek.
- Plaats het nevelapparaat altijd op een stevige en vlakke ondergrond. Het gebruik van een waterafstotende mat onder het nevelapparaat wordt aanbevolen. Zet het apparaat NOOIT op een kleed of tapijt of op een afgewerkte vloer die beschadigd kan worden door blootstelling aan water of vocht.
- Richt de Mistopening NIET rechtstreeks op een muur. Het vocht kan tot schade leiden, met name aan behang.
- Kantel of verplaats de unit NOOIT en probeer hem ook niet te legen wanneer deze in gebruik is. Zet het apparaat uit en neem de stekker uit het stopcontact alvorens de watertank te verwijderen en de unit te verplaatsen. Wacht tenminste 15 minuten nadat het nevelapparaat is uitgezet en de stekker is uitgenomen voordat u de watertank verwijdt. Ernstig persoonlijk letsel kan anders het gevolg zijn.
- Een te hoge vochtigheid in een kamer kan condensvorming op ramen en meubilair tot gevolg hebben. Zet het nevelapparaat UIT als dit het geval is.
- Gebruik het nevelapparaat niet op plekken waar de vochtigheid meer dan 55% bedraagt.

INSTRUCTIES DIE VOÛR HET GEBRUIK MOETEN WORDEN UITGEVOERD

1. Zorg dat de stekker van de luchtbevochtiger uit het stopcontact is getrokken en de vochtigheidsregelaar (C) op uit () staat.

TROUBLE SHOOTING

PROBLEM	CAUSE	SOLUTION
Voedingslampje is uit.	Stekker van luchtbevochtiger zit niet in het stopcontact of de vochtigheidsregelaar staat op uit (O).	Steek de stekker in het stopcontact en draai de vochtigheidsregelaar rechtsom.
	Geen water in de tank. Vochtigheidsregelaar staat op uit (O).	Vul de tank met water. Draai de vochtigheidsregelaar rechtsom.
Voedingslampje brandt maar er wordt geen damp geproduceerd.	Waterpeil te hoog.	Giet een beetje water uit de watertankopening en zet de tank terug.
	Het vochtigheidsniveau is te laag ingesteld.	Selecteer een vochtigheidsinstelling tussen het minimale (♣) en maximale (♣♣) vochtigheidsbereik.
De damp ruikt vies.	De machine is nieuw of het water is niet schoon.	Open de watertank en zet het apparaat 12 uur lang op een koele plaats. Was de tank schoon of ververs het water.
Er wordt weinig damp uitgestoten.	Er is afzetting op de vochtigheidsregelaar, het water is vuil of is lange tijd niet ververs.	Was de vochtigheidsregelaar en ververs het water.
	Kalkaanslag kan het ultrasone element bedekken	Reinig het ultrasone element voorzichtig met een vochtig oorstokje of met watten. Om beschadiging te voorkomen, gebruik minimale druk op het element.
	Het vochtigheidsniveau is te laag ingesteld.	Verhoog het vochtigheidsniveau door de vochtregelaar van Min (♣) naar Max (♣♣) te draaien.

2. Verwijder het deksel van de tank en vul hem met koud, vers kraanwater.
3. Plaats het deksel terug.
4. Plaats de watertank (E) op de voet (D).
5. Zorg dat de luchtbevochtiger horizontaal staat. Als de luchtbevochtiger niet horizontaal staat, moet u hem altijd uitzetten voordat u hem verplaatst.

GEBRUIKSAANWIJZING

1. Steek de stekker in een stopcontact.
2. Het voedings- en nachtlampje (B) gaat branden als het stopcontact van de luchtbevochtiger in het stopcontact wordt gestoken. Tijdens gebruik fungeert het gele voedingslampje als nachtlampje.
3. Zet de luchtbevochtiger aan door de vochtigheidsregelaar (C) op hoog (♣♣) te zetten. Het duurt een paar minuten voordat er goed bevochtigde lucht wordt uitgeblazen. Denk eraan dat de damp alleen zichtbaar is wanneer de regelaar zich tussen de druppelmarkeringen (minimum ♣ en maximum ♣♣) op de luchtbevochtiger bevindt.
4. Het voedings- en nachtlampje (B) gaat

5. Om de snelheid waarmee de damp wordt uitgestoten te verlagen, draait u de vochtigheidsregelaar naar de lage (♣) stand.
6. Draai de vochtigheidsregelaar van laag naar hoog om de mistafgifte te regelen.
7. Draai de mistknop (A) in de gewenste richting.
8. Als het apparaat leeg raakt, wordt de transducer automatisch uitgeschakeld.
9. Draai de vochtigheidsregelaar linksom naar uit (O) en trek de stekker uit het stopcontact.
10. Voordat u de watertank bijvult, giet u het resterende water weg en volgt u de instructies voor dagelijks onderhoud.
11. Vul de watertank weer met koel kraanwater en zet hem terug op de voet.
12. Steek de stekker in het stopcontact en draai de vochtigheidsregelaar rechtsom tot de gewenste vochtigheidsgraad.
13. Verplaats de luchtbevochtiger NIET terwijl de met water gevulde tank op de voet staat. Hierdoor zal de luchtbevochtiger met tussenpozen werken of helemaal stoppen met werken. Verwijder in dat geval het

overtollige water uit de voet van de luchtbevochtiger.

BELANGRIJK: Als u de luchtbevochtiger twee dagen of langer niet gebruikt, moet u het resterende water uit de tank en voet aftappen om bacteriegroei in het stilstaande water te voorkomen.

ONDERHOUD EN SCHOONMAKEN

Luchtbevochtigers zorgen voor comfort doordat ze vocht toevoegen aan droge, opgewarmde lucht binnenshuis. Om het beste resultaat met de luchtbevochtiger te verkrijgen en verkeerd gebruik te voorkomen, moet u alle instructies zorgvuldig volgen, in het bijzonder de richtlijnen voor gebruik en onderhoud.

Denk eraan: dit is een elektrisch apparaat dat aandacht vereist als het gebruikt wordt.

Om de een of twee weken schoonmaken van de luchtbevochtiger (afhankelijk van de kwaliteit van het water) is belangrijk om een efficiënte, gezonde en reukloze werking te behouden. De waterkwaliteit kan aanzienlijk variëren en kan, in combinatie met afzetting van mineralen in uw luchtbevochtiger, onder bepaalde omstandigheden de groei van micro-organismen in de watertank bevorderen.

Denk aan het volgende voordat u met schoonmaken begint:

- Gebruik GEEN zeep, detergentia, schuurmiddelen, benzine, glas- of meubelpoets of kokend water om onderdelen van uw ultrasone luchtbevochtiger schoon te maken. Deze zullen een goede werking van het apparaat verhinderen en kunnen het uiterlijk aantasten.
- Gebruik GEEN scherpe of metalen voorwerpen om mineraalafzetting in het reservoir te verwijderen. Aanraking met scherpe voorwerpen kan de kunststof beschadigen.
- Kalkafzetting moet maximaal 20 minuten geweekt worden in Bionaire® "Clean-Away"-oplossing of in een mengsel van azijn en water om het verwijderen te vergemakkelijken.
- Meng de "Clean-Away"-oplossing NOOIT met een andere vloeistof.
- Maak onderdelen van de luchtbevochtiger NIET schoon in de vaatwasmachine.

Dagelijks onderhoud:

1. Zet de vochtigheidsregelaar voor het schoonmaken op uit (O) en trek de stekker van het apparaat uit het stopcontact.
2. Til de watertank van de luchtbevochtiger.
3. Draag de voet en de watertank naar de gootsteen, giet de voet en de watertank leeg en spoel ze grondig om eventueel bezinsel en vuil te verwijderen. Neem ze af en droog ze met een schone doek of keukenpapier.

4. Vul de tank opnieuw met koud kraanwater zoals beschreven onder 'Gebruiksaanwijzing'. Vul de tank niet te ver.
5. Als er zich vocht afzet op muren of ramen, moet u de luchtbevochtiger uitzetten.

OPBERGTIPS

Als u denkt het apparaat gedurende langere tijd niet te gebruiken (bijv. tijdens de zomer), is het belangrijk dat u de onderstaande instructies volgt om te zorgen dat er geen stilstaand water in het apparaat zit.

1. Zet het apparaat uit en trek de stekker uit het stopcontact. Verwijder de watertank en giet de watertank en de voet leeg. Maak de luchtbevochtiger schoon zoals beschreven in de schoonmaakinstructies.
2. Droog het apparaat goed af. Zorg dat er GEEN water in het apparaat achterblijft als het opgeborgen wordt.
3. Plaats de luchtbevochtiger in de oorspronkelijke doos en bewaar hem koel en droog.

GARANTIE

BEWAAR DE KASSABON OMDAT U DIE NODIG HEBT ALS U EEN CLAIM ONDER DEZE GARANTIE WILT INDIENEN.

- Dit product wordt gedurende 2 jaar gegarandeerd.
- In het onwaarschijnlijke geval dat het apparaat defect raakt, brengt u het samen met uw kassabon en een kopie van deze garantie terug naar de winkel waar u het gekocht hebt.
- Uw rechten en voordelen onder deze garantie staan los van uw wettelijke rechten, waarop deze garantie geen invloed heeft.
- Holmes Products Europe verplicht zich ertoe om binnen de vastgelegde periode gratis elk onderdeel van het apparaat te repareren of vervangen dat defect raakt, op voorwaarde dat:
 - Wij onmiddellijk op de hoogte worden gesteld van het defect.
 - Het apparaat niet gewijzigd, onjuist gebruikt of gerepareerd is door een persoon die daartoe niet door Holmes Products Europe is gemachtigd.
- Onder deze garantie worden geen rechten verleend aan personen die het apparaat tweedehands of voor commercieel of gemeenschappelijk gebruik verwerven.
- Gerepareerde of vervangen apparaten blijven de resterende tijd van de garantie onder deze voorwaarden gegarandeerd.

DIT PRODUCT VOLDOET AAN DE EU-RICHTLIJNEN 73/23/EEG, 89/336/EEG EN 98/37/EEG.

Elektrische afvalproducten mogen niet samen met huishoudelijk afval worden weggevoerd. Recycleer deze producten op de voorgeschreven wijze. Ga naar de volgende website voor informatie over recycling en WEEE: www.bionaire.com of e-mail info-europe@theholmesgroup.com

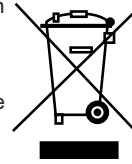

SUOMI

ONNEKSI OLKOON

Olet hankkinut Bionaire®-ilmankostuttimen - yhden parhaista markkinoilla olevista ilmankostuttimista.

LUE NÄMÄ OHJEET HUOLELLISESTI JA SÄILYTYÄ NE VASTAISUUDEN VARALLE.

YLEISKUVAUS (KATSO KUVA 1)

- A Kostuttajan suutin
- B Virta- ja yövalo
- C Kosteuden säädin
- D Jalusta
- E Vesisäiliö

TÄRKEITÄ HUOMAUTUKSIA

Lue tämä opas huolellisesti ennen laitteen käyttöä. Jotta laite toimisi parhaalla mahdollisella tavalla, käytä sitä aina ohjeiden mukaisesti.

Sähkölaitteiden käytössä on aina kiinnitettävä huomiota muun muassa seuraaviin turvallisuuteen liittyviin asioihin:

- Lue kaikki ohjeet ennen laitteen käyttöä.
- Laitetta on valvottava, jos sitä käytetään lasten läheisyydessä. Laite on pidettävä lasten ulottumattomissa.
- Laitteen käyttö on sallittua vain vastuullisesti käyttäytyville aikuisille.
- Irrota laite pistorasiasta, kun sitä ei käytetä, ennen kuin irrotat tai kiinnität sen osia ja ennen laitteen puhdistusta.
- Älä käytä laitetta, jos sen virtajohto tai pistoke on vaurioitunut, jos laite ei toimi oikein tai jos laite on pudotettu tai muuten vaurioitunut. Jos virtajohto on vaurioitunut, valmistajan tai valtuutetun huoltajan on vaihdettava se vaaran välttämiseksi.
- Sellaisten lisälaitteiden käyttäminen, joita Bionaire® ei myy tai suosittele, voi aiheuttaa tulipalon, sähköiskun tai vammoja.
- Älä käytä laitetta ulkona.
- Älä anna laitteen johdon roikkua pöydän tai työtason reunan ylitse tai olla kosketuksissa johonkin kuumaan pintaan, kuten hellaan.

- Älä käytä laitetta muuhun kuin sille tarkoitettuun käyttötarkoitukseen.
 - Irrota laite aina verkkovirrasta, kun laite jää valvomatta tai ennen laitteen kokoamista, purkamista tai puhdistamista.
 - Sähkökatkokset voivat aiheuttaa häiriöitä laitteeseen, jolloin käyttäjän on käynnistettävä laite uudelleen.
 - Tarkista, että laitteen takaosassa näkyvä käyttöjännite vastaa käytettävissä olevaa sähköjännitettä. Älä käytä laitetta jännitteillä, jotka ylittävät esitetyn arvon.
 - Älä koskaan kytke laitetta verkkovirtaan, irrota sitä verkkovirrasta tai käynnistä laitetta kätesi ollessa märät. Laitteen käsittelemisen märkänä voi aiheuttaa sähköiskun.
 - Pidä huolta siitä, että ilmankostutin on tasaisella pinnalla. Jos ilmankostutin ei ole tasaisella pinnalla, sammuta siitä virta aina ennen sen käsittelemistä.
 - Sähköiskujen välttämiseksi älä pura ilmankostutinta sen ollessa liitettyä verkkovirtaan.
 - Jos pistoke tai virtajohto on vaihdettava, tee se ohjeiden mukaisesti.
 - Älä käytä laitetta, jos sen johto on vioittunut tai jos laite on pudotettu tai vahingoittunut. Sähköiskujen vaaran välttämiseksi älä koskaan pura laitetta. Vie laite valtuutettuun huoltoon, jos laitetta on tutkittava tai tarvitsee korjausta. Laitteen kokoaminen väärin saattaa aiheuttaa sähköiskuvaaran laitetta käytettäessä.
 - Jos virtajohto on vahingoittunut, sen saa vaihtaa vain valmistaja, valmistajan huoltohenkilöstö tai muu tarvittavan pätevyyden omaava henkilö.
 - Älä aseta ilmankostutinta ilmanvaihtoaukkojen eteen ja pidä se etäällä huonekaluista ja muista sähkölaitteista.
 - Älä lisää vettä suoraan kostuttajan suuttimeen.
 - Irrota ilmankostutin verkkovirrasta, jos laitetta ei tulla käyttämään pitkään aikaan.
 - Älä kaada vettä kostuttajan suuttimeen, kun ilmankostutin on kytketty verkkovirtaan.
 - Vesisäiliön täytön jälkeen ilmankostutinta voi käyttää 8 - 10 tunnin ajan ilman uudelleentäyttöä.
- HUOMAUTUS:** Huomaa, että laitteen tehotaso vaihtelee huoneen kosteuden ja lämpötilaan mukaan.
- Aseta ilmankostutin aina tukevalle, tasaiselle, vaakatasossa olevalle pinnalle. Kostuttimen alla suositellaan pidettäväksi vedenkestävää mattoa tai tyynyä. ÄLÄ KOSKAAN aseta sitä tavallisen maton tai koolattiamaton päälle tai

sellaiselle lattiapinnalle, joka voi vaurioitua, kun sille pääsee vettä tai kosteutta.

- ÄLÄ anna kosteutta tuottavan aukon osoittaa suoraan seinään päin. Kosteus voi aiheuttaa vahinkoja, erityisesti tapettiin.
- ÄLÄ KOSKAAN kallista, siirrä tai yritä tyhjentää laitetta, kun se on toiminnassa. Kytke laite pois päältä ja irrota pistoke pistorasiasta ennen vesisäiliön irrottamista ja laitteen siirtämistä. ÄLÄ yritä irrottaa vesisäiliötä 15 minuuttin sen jälkeen, kun kostutin on kytketty pois päältä ja irrotettu seinäpistorasiasta. Siitä voi aiheutua vakava vahinko.
- Liiallinen kosteus huoneessa voi aiheuttaa kosteuden tiivistymistä ikkunoihin ja joihinkin huonekaluihin. Jos näin tapahtuu, kytke ilmankostutin POIS PÄÄLTÄ.
- Älä käytä ilmankostutinta tiloissa, joissa ilmankosteus on suurempi kuin 55%.

ENNEN KÄYTTÖÄ

1. Varmista, että ilmankostutin on irrotettu verkkovirrasta ja että ilmankosteuden säätökytkin (C) on asennossa Pois päältä (O).
2. Irrota vesisäiliön kansi ja täytä säiliö viileällä ja raikkaalla vesijohtovedellä.
3. Aseta kansi takaisin paikalleen.
4. Aseta vesisäiliö (E) jalustaan (D).
5. o Varmista, että ilmankostutin on tasaisella pinnalla. Jos ilmankostutin ei ole tasaisella pinnalla, sammuta siitä virta aina ennen sen käsittelemistä.

KÄYTTÖOHJEET

1. Liitä virtajohto pistorasiaan.
2. Virta- ja yövalo (B) syttyy, kun ilmankostutin on liitetty verkkovirtaan. Kun laite on käytössä, keltainen virtavallo toimii hyvänä yövalona.
3. Käynnistä ilmankostutin kääntämällä ilmankosteuden säätökytkin (C) asentoon suuri (●). Laitteelta kestää muutama minuutti saavuttaa suuri kosteusteho. Höyry näkyy ja kosteuttaa tilaa vain, jos ilmankostuttimen säädin on käännetty kosteusparasympolien kohdalle säätöasteikolla (Min ● - Max ●●).
4. Virta- ja yövalo (B) syttyy, kun laite on käytössä. Virta- ja yövalo ei pala, jos laitteesta on loppunut vesi tai jos laitteen virta on katkaistu.
5. Voit pienentää höyryn tuottonopeutta kääntämällä kosteuden säädintä asentoon pieni (●).
6. Säädä höyryn määrää kääntämällä kosteuden säätimen asetusta.
7. Käännä kostuttajan suutin (A) osoittamaan

haluamaasi suuntaan.

8. Kun laitteesta loppuu vesi, höyrystyn sammuu automaattisesti.
9. Käännä kosteuden säädintä vastapäivään asentoon pois päältä (O) ja irrota sitten laite verkkovirrasta.
10. Tyhjennä laitteesta siinä mahdollisesti oleva vesi ja noudata päivittäisen huollon ohjeita, ennen kuin täytät vesisäiliön uudelleen.
11. Täytä vesisäiliö viileällä vesijohtovedellä ja kiinnitä se takaisin jalustaan.
12. Liitä virtajohto verkkovirtaan ja säädä kosteustaso sopivaksi kääntämällä kosteuden säädintä myötäpäivään.
13. ÄLÄ siirrä ilmankostutinta, jos jalustan vesisäiliössä on vettä. Jos näin tehdään, ilmankostutin voi toimia katkonaisesti tai lopettaa höyryn tuottamisen kokonaan. Jos höyryntulo lakkaa, poista ylimääräinen vesi ilmankostuttajan jalustasta.

TÄRKEÄÄ: Jos et aio käyttää ilmankostuttajaa seuraavien muutaman päivän aikana, varmista, että vesi on poistettu säiliöstä ja jalustasta, jotta bakteerit eivät ala kasvaa paikallaan olevassa vedessä.

HUOLTO JA PUHDISTUS

Ilmankostuttajat helpottavat ihmisten oloa lisäämällä kuivan ja lämpimän sisäilman kosteutta. Jotta ilmankostuttimesta olisi sinulle mahdollisimman paljon hyötyä ja jotta tuotetta ei käytettäisi väärin, lue huolellisesti kaikki laitteen mukana toimitetut ohjeet. Lue erityisen huolellisesti laitteen käyttöön, siitä huolehtimiseen ja sen huoltoon liittyvät ohjeet.

Muista aina, että ilmankostutin on sähkölaite, jota tulee käyttää huolellisesti ja varovaisesti.

Ilmanpuhdistimen puhdistaminen käytetystä vedestä riippuen joko viikon tai kahden välein on tärkeää, jotta laite toimii tehokkaasti, terveellisesti ja ilman hajuhaittoja. Vedenlaatu vaihtelee runsaasti eri asuinpaikoilla. Koska ilmankostuttimeen kerääntyy lisäksi käytössä mineraaleja, vesisäiliössä saattaa alkaa kasvaa toisinaan mikrobeja tiettyjen olosuhteiden vallitessa.

Huomioi seuraavat ohjeet ennen puhdistamista:

- ÄLÄ KÄYTÄ saippuaa, pesunesteitä, hioma-aineita, bensiiniä, lasin tai huonekalun kiillotusaineita tai kiehuvaa vettä minkään ultraääni-ilmankostuttajan osan puhdistamiseen. Tällaiset aineet häiritsevät laitteen toimintaa ja saattavat vaikuttaa sen ulkomuotoon.
- ÄLÄ KÄYTÄ teräviä esineitä tai metalliesineitä vesisäiliön mineraalikeräytymien puhdistamiseen. Terävät esineet saattavat vaurioittaa muovia.

VIANMÄÄRITYS

ONGELMA	SYY	RATKAISU
Virtavalo ei pala.	Ilmankostutinta ei ole kytketty verkkovirtaan tai ilmankosteuden säätökytkin on asennossa Pois päältä (O).	Kytke laite verkkovirtaan ja käännä ilmankosteuden säätökytkintä myötäpäivään.
	Vesisäiliössä ei ole vettä. Ilmankosteuden säätökytkin on asennossa Pois päältä (O).	Täytä vesisäiliöön vettä. Käännä ilmankosteuden säätökytkintä myötäpäivään.
Virtavalo palaa, mutta laite ei tuota höyryä.	Laitteessa on liikaa vettä.	Kaada vesisäiliöstä jonkin verran vettä pois ja aseta vesisäiliö sitten takaisin paikalleen.
	Kosteusasetus on liian alhainen.	Valitse kosteusasetus asteikolta vaihtoehtojen Min () ja Max () väliltä.
Laitteen tuottama vesihöyry on pahanhajuista.	Laite on uusi, tai laitteessa käytetty vesi ei ole puhdasta.	Avaa vesisäiliö ja aseta laite viileään paikkaan 12 tunnin ajaksi. Pese säiliö, tai vaihda siinä oleva vesi.
Laite tuottaa vain vähän vesihöyryä.	Höyrystimessä on kerrostumia, vesi on likaista tai vettä ei ole vaihdettu lähiaikoina.	Irrota laite verkkovirrasta. Pyyhi höyrystimen aluetta varovasti pehmeällä harjalla. Puhdista pinnat pyyhkimällä.
	Höyrystimessä on kerrostumia	Puhdista höyrystin varovasti kostealla puuvillapallolla. Vältä voiman käyttöä, sillä höyrystimen pinta vaurioituu helposti.
	Kosteusasetus on liian alhainen.	Kasvata kosteusasetusta kääntämällä ilmankosteussäädintä asetuksesta Min () kohti asetusta Max ().

- Mineraalikeräytymien poistamisen helpottamiseksi niitä tulisi liuottaa noin 20 minuuttia Bonaire® "Clean-Away" -liuoksessa tai etikan ja veden liuoksessa.
- ÄLÄ KOSKAAN sekoita "Clean-Away" -puhdistusliuosta minkään muun nesteen kanssa.
- ÄLÄ puhdista mitään ilmankostuttimen osaa astianpesukoneessa.

Päivittäinen huolto:

1. Käännä kosteuden säädin asentoon Pois päällä (O) ja irrota laite verkkovirrasta.
2. Nosta vesisäiliö pois ilmankostuttimesta.
3. Kanna jalusta ja vesisäiliö pesualtaalle, valuta vesi säiliöstä ja huuhtelee sitten jalusta ja säiliö huolellisesti kerrostumien ja lian poistamiseksi. Pyyhi laite puhtaaksi ja kuivaa se puhtaalla kankaalla tai paperipyyhkeellä.
4. Täytä säiliö viileällä vesijohtovedellä käyttöohjeiden mukaisesti. Älä täytä säiliötä liian täyteen.
5. Jos seinini tai ikkunaan muodostuu kosteutta, sammuta ilmankostutin.

SÄILYTYSVIHJEITÄ

Näiden ohjeiden noudattaminen on tärkeää

laitteessa olevan veden poistamiseksi, jos et aio käyttää laitetta pitkään aikaan (esimerkiksi kesän aikana).

1. Sammuta laite ja irrota se verkkovirrasta. Irrota vesisäiliö ja tyhjennä sitten vesisäiliö ja jalusta kokonaan. Puhdista ilmankostutin puhdistusohjeissa kuvatulla tavalla.
2. Kuivaa laite huolellisesti. ÄLÄ JÄTÄ laitteesen lainkaan vettä, kun olet asettamassa sitä säilytykseen.
3. Aseta ilmankostutin sen alkuperäiseen pakkaukseen ja säiliö se viileään ja kuivaan paikkaan.

TAKUU

SÄILYTÄ TÄMÄ KUITTI, KOSKA TARVITSET SITÄ MAHDOLLISIA TAKUUVAATEITA VARTEN.

- Tälle laitteelle myönnetään 2 vuoden takuu.
- Jos laite hajoaa, palauta laite ostopaikkaan ja tuo mukana ostokuitti ja kopio tästä takuusta.
- Tämän takuun myöntämät oikeudet ja edut myönnetään lakisääteisten oikeuksiesi lisäksi, eikä takuu vaikuta kyseisiin lakisääteisiin oikeuksiin.
- Holmes Products Europe sitoutuu määritettynä ajanjaksona korjaamaan tai vaihtamaan

uuteen laitteeseen veloituksetta minkä tahansa viallisen laitteen osan seuraavien ehtojen täytyessä:

- Holmes Products Europelle ilmoitetaan ongelmasta heti.
- Laitetta ei ole muutettu mitenkään tai kohdeltu kaltoin, eikä sen korjaukseen ole osallistunut muita kuin Holmes Products Europen valtuuttamia henkilöitä.
- Tämä takuu ei myönnä mitään oikeuksia henkilöille, jotka hankkivat laitteen käytettynä tai kaupallisia tai yhteiskunnallisia käyttötarkoituksia varten.
- Takuu koskee myös korjattuja ja vaihdettuja laitteita takuun jäljellä olevan takuuajan ajan.

TÄMÄ TUOTE ON VALMISTETTU VASTAAMAAN DIREKTIIVIEN 73/23/ETY, 89/336/ETY JA 98/37/ETY VAATIMUKSIA.

Sähkölaitteita ei tule hävittää muiden kotitalousjätteiden kanssa. Toimita laitteet kierrätykseen. Seuraavassa Web-sivustossa on lisätietoja kierrätyksestä ja WEEE-tietoja: www.bonaire.com tai lähetä sähköpostia osoitteeseen info-europe@theholmesgroup.com

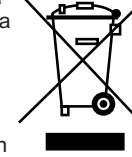

NORSK

GRATULERER!

Ved å velge en Bonaire® -luffukter, har du skaffet deg én av de beste luffukterne på markedet i dag.

LES GJENNOM OG TA VARE PÅ FØLGENDE ANVISNINGER FOR FRAMTIDIG BRUK.

GENERELL BESKRIVELSE (SE FIG. 1)

- A Dampdyse
- B Strøm/nattlys
- C Kontrollbryter for luffuktighet
- D Sokkel
- E Vanntank

VIKTIGE FORHOLDSREGLER

Denne brukerhåndboken bør leses grundig før apparatet tas i bruk, da riktig bruk gir best mulig ytelse.

Ved bruk av elektriske apparater bør grunnleggende sikkerhetsforholdsregler alltid etterfølges, inkludert følgende:

- Les hele bruksanvisningen før bruk.
- Når apparater brukes i nærheten av barn,

må de holdes under nøye oppsyn. Apparatet skal holdes utenfor barns rekkevidde.

- Apparatet skal brukes av en ansvarlig voksen.
- Trekk ut støpslet når apparatet ikke er i bruk, før deler tas av eller settes på, og før rengjøring.
- Apparater skal ikke brukes hvis ledningen eller støpslet er skadet, eller etter at apparatet har sviktet eller har blitt mistet i gulvet eller skadet på noen måte. Hvis ledningen er skadet, skal den skiftes ut av produsenten eller en servicerepresentant for å unngå enhver risiko.
- Bruk av tilbehør som ikke er anbefalt eller solgt av Bonaire® kan føre til brann, elektrisk støt eller personskade.
- Skal ikke brukes utendørs.
- La ikke ledningen henge over kanten på et bord eller en disk eller komme i kontakt med varme overflater som ovner.
- Apparatet skal ikke benyttes til annet enn tiltenkt bruk.
- Apparatet skal alltid kobles fra strømmettet når det ikke er under oppsyn og før montering, demontering eller rengjøring.
- Forbigående elektriske forstyrrelser kan forårsake mangelfull drift og kreve at brukeren stiller inn produktet på nytt.
- Sjekk driftsspenningen som er angitt på baksiden av apparatet. Skal ikke brukes på høyere spenning enn angitt.
- For å unngå elektrisk støt skal luffukteren aldri slås på eller kobles til eller fra strømmettet med våte hender.
- Påse at luffukteren står jevnt. Hvis luffukteren ikke står jevnt, skal apparatet alltid slås av før den håndteres.
- For å unngå elektrisk støt skal luffukteren ikke tas fra hverandre når kontakten står i.
- Følg alltid bruksanvisningen hvis støpslet eller ledningen må skiftes ut.
- Apparatet skal ikke brukes hvis ledningen er skadet eller apparatet har falt i gulvet eller er skadet. For å unngå enhver risiko for elektrisk støt, skal apparatet aldri tas fra hverandre. Ta apparatet til et kvalifisert servicesenter for å få det undersøkt og reparert. Hvis apparatet settes sammen igjen på feil måte, kan det oppstå elektrisk støt under bruk.
- Hvis strømledningen er skadet, skal den skiftes ut av produsenten, en servicerepresentant eller en tilsvarende fagmann.
- Luffukteren skal ikke plasseres foran ventilasjonsutganger og holdes unna møbler og andre elektriske apparater.

- Vann skal ikke helles rett i utgangen på dampdysen.
- Koble luftfukteren fra strømmettet hvis det går en stund før den skal brukes igjen.
- Vann skal ikke helles i utgangen på dampdysen når luftfukteren er koblet til strømmettet.
- Når vanntanken er full, kan luftfukteren brukes i 8-10 timer uten påfyll.
MERK: Vær oppmerksom på at effektnivået vil variere avhengig av fuktighet og temperatur i rommet.
- Plasser alltid luftfukteren på et fast, flatt og jevnt underlag. Det anbefales å bruke en vanntett matte eller duk under luftfukteren. Plasser den ALDRI på en rye eller et teppe, eller på et overflatebehandlet gulv som kan ta skade av vann eller fuktighet.
- IKKE la fuktighetsutløpet vende direkte mot en vegg. Fuktigheten kan føre til skader, spesielt på tapeter.
- Prøv ALDRI å vippe, flytte eller tømme enheten når den er i drift. Slå av og koble fra enheten før vanntanken tas ut og enheten flyttes. IKKE prøv å ta ut vanntanken de første 15 minuttene etter at luftfukteren er slått av og koblet fra. Det kan føre til alvorlige skader.
- For høy fuktighet i et rom kan føre til kondens på vinduer og enkelte møbler. Hvis dette skjer, slå av luftfukteren.
- Ikke bruk luftfukteren på steder der luftfuktigheten er over 55 %.

FØR DU TAR APPARATET I BRUK

1. Påse at støpslet er tatt ut av stikkkontakten og at kontrollbryteren for luftfuktighet (C) står i av-stilling (O).
2. Ta av tankdekslet og fyll med kaldt, friskt vann fra springen.
3. Sett dekslet på plass igjen.
4. Plasser vanntanken (E) på sokkelen (D).
5. Påse at luftfukteren står jevnt. Hvis luftfukteren ikke står jevnt, skal apparatet alltid slås av før det håndteres.

DRIFTSANVISNINGER

1. Sett støpslet i en laglig stikkontakt.
2. Strøm/nattlys (B) er tent når enheten er i drift. Når det ikke er mer vann igjen i tanken eller enheten er slått av, vil strøm/nattlyset ikke være tent.
3. Luftfukteren slås på ved å vri kontrollbryteren for luftfuktighet (C) til høyeste innstilling (▲▲). Det tar et par minutter før full luftfuktighetseffekt oppnås. Vær oppmerksom på at synlig vanntåke og luftfukting bare forekommer når

- kontrollbryteren er stilt mellom dråpemerkeene på luftfukteren (Min ▲ - Max ▲▲).
4. Strøm/nattlys (B) lyser når luftfukteren er koblet til strømmettet og luftfukteren er slått på.
 5. For å redusere dampens utslippshastighet, vri kontrollbryteren for luftfuktighet til den laveste innstillingen (▲).
 6. Vri kontrollbryteren for luftfuktighet fra lav til høy for å regulere fuktighetsutslippet.
 7. Vri dampdysen (A) til ønsket dampretning.
 8. Når enheten går tom for vann, slås transduceren automatisk av.
 9. Vri kontrollbryteren for luftfuktighet mot urviseren til av-stillingen (O), og trekk deretter ut støpslet.
 10. Før tanken fylles opp igjen, skal gjenværende vann helles ut og den daglige vedlikeholdsrutinen etterfølges.
 11. Fyll tanken opp igjen med kaldt springvann og sett den tilbake på sokkelen.
 12. Stikk støpslet i stikkkontakten og vri kontrollbryteren for luftfuktighet med urviseren til ønsket luftfuktighetsnivå.
 13. Luftfukteren SKAL IKKE flyttes når det er vann i tanken på apparatets sokkel. Dette kan føre til at luftfukteren fungerer ujevnt eller slutter helt å avgis damp. Hvis dette skjer, fjernes ganske enkelt overflødig vann fra luftfukterens sokkel.

VIKTIG: Hvis du ikke har tenkt å bruke luftfukteren på to eller flere dager, påse at alt gjenværende vann er tatt ut av tanken og sokkelen for å forhindre bakterievekst i stillestående vann.

STELL OG RENGJØRING

Luftfuktere gjør det behagelig ved å tilføre fuktighet til tørr, oppvarmet inneluft. For å få størst mulig utbytte av luftfukteren og unngå misbruk av apparatet, følg alle anvisninger nøye, spesielt retningslinjene for drift, stell og vedlikehold. Vær oppmerksom på at dette er et elektrisk apparat som krever tilsyn når det er i bruk. Det er viktig å rengjøre luftfukteren hver eller annenhver uke, avhengig av vannkvaliteten, for å opprettholde effektiv, sunn og luktfri drift. Vannkvalitet varierer sterkt, og kombinert med mineralavsetninger som dannes i luftfukteren, kan det under visse forhold forekomme mikroorganismevekst i vanntanken.

Før rengjøring, vær oppmerksom på følgende:

- Såpe, vaskemiddel, skuremiddel, bensin, pussemiddel for glass eller møbler, eller kokende vann SKAL IKKE brukes til rengjøring av noen del av den ultrasoniske

FEILSØKING

PROBLEM	ÅRSAK	LØSNING
Strømlampen lyser ikke.	Luftfukteren er ikke koblet til strømmettet eller kontrollbryteren for luftfuktighet er satt i av-stilling (O).	Sett støpslet i kontakten og vri kontrollbryteren med urviseren.
	Det er ikke vann i tanken. Kontrollbryteren for luftfuktighet er i av-stilling (O).	Fyll vann i tanken. Vri kontrollbryteren for luftfuktighet med urviseren.
Strømlampen lyser, men ingen damp slippes ut.	Det er for mye vann i tanken.	Tøm ut noe av vannet ut gjennom vanntaksinntaket og sett tanken tilbake på plass.
	Fuktighetsnivået er stilt for lavt.	Velg en fuktighetsinnstilling i området mellom minimum (▲) og maksimum (▲▲).
Dampen lukter vondt.	Maskinen er ny eller vannet er ikke rent.	Åpne vanntanken og sett apparatet på et kjølig sted i 12 timer. Vask vanntanken eller skift vann.
Det kommer bare litt damp.	Det er mineralavsetninger i transduceren, vannet er skittent eller har ikke blitt skiftet på en stund.	Trekk støpslet ut av kontakten. Skrub områdene rundt transduceren forsiktig med en myk børste. Tørk overflatene rene.
	Det er belegg på transduceren	Rengjør transduseren med en myk, fuktig bomullsdott. Transduserens overflate er skjør, så unngå å bruke for mye makt.
	Fuktighetsnivået er stilt for lavt.	Øk fuktighetsnivået ved å vri fuktighetskontrollbryteren fra Min (▲) til Max (▲▲).

luftfukteren. Dette vil ha negativ innvirkning på apparatets funksjon og kan endre dets utseende.

- Bruk IKKE skarpe eller metallgjenstander for å fjerne mineralavsetninger i tanken. Kontakt med skarpe gjenstander kan føre til skade på platen.
- Mineralavsetninger bør legges i bløt i opptil 20 minutter i Bionaire® "Clean-Away"-løsning eller i vanlig eddik og vann for lettere fjerning.
- "Clean-Away"-løsning skal ALDRI blandes med noen annen væske!
- INGEN av luftfukterens deler skal vaskes i oppvaskmaskin.

Daglig vedlikehold:

1. Før rengjøring, skal kontrollbryteren for luftfuktighet stilles på av-stillingen (O) og støpslet trekkes ut av stikkkontakten.
2. Løft vanntanken av luftfukteren.
3. Tøm og skylle både tank og sokkel grundig i vasken for å fjerne alt bunnfall og smuss.

Tørk rent og tørt med en ren klut eller papirhåndkle.

4. Fyll tanken igjen med kaldt springvann som angitt i "Driftsanvisning". Skal ikke overfylles.
5. Hvis det dannes kondens på veggene eller vinduet, skal luftfukteren slås av.

OPPBEVARINGSTIPS

Hvis du ikke har tenkt å bruke apparatet i et lengre tidsrom (f.eks. i sommermånedene), er det viktig å følge anvisningene nedenfor for å forhindre at vann stagnerer i tanken.

1. Slå av apparatet og trekk ut støpslet. Ta av vanntanken, og tøm både den og sokkelen for alt vann. Rengjør luftfukteren som angitt i avsnittet om rengjøring.
2. Tørk enheten grundig. Under oppbevaring skal det IKKE være vann i apparatet.
3. Pakk luftfukteren i originalemballasjen og oppbevar den på et tørt, kjølig sted.

GARANTI

TA VARE PÅ KVITTERINGEN, DA DEN VIL VÆRE PÅKREVD VED FRAMSETTING AV EVENTUELLE KRAV UNDER GARANTIEN.

- Produktet er garantert i 2 år.
- Hvis apparatet mot formodning skulle svikte, skal du ta det tilbake til kjøpsstedet sammen med kvitteringen og kopi av denne garantien.
- Dine rettigheter og fordeler i henhold til denne garantien kommer i tillegg til dine lovbestemte rettigheter, som ikke påvirkes av denne garantien.
- Holmes Products Europe forplikter seg til, innenfor den spesifiserte tidsperioden, vederlagsfritt å reparere eller erstatte enhver del av produktet som måtte vise seg å være defekt, forutsatt at:
 - Vi informeres umiddelbart når feilen oppstår.
 - Apparatet ikke er endret på noen måte eller har vært misbrukt eller reparert av andre enn servicerepresentanter autorisert av Holmes Product Europe.
- Det gis ingen rettigheter under garantien til personer som kjøper produktet brukt eller som har brukt produktet kommersielt eller offentlig.
- Ethvert reparert eller erstattet produkt vil være garantert under disse vilkårene for den gjenværende delen av garantiperioden.

DETTE PRODUKTET ER PRODUSERT I SAMSVAR MED EU-DIREKTIVENE 73/23/EØF, 89/336/EØF OG 98/37/EØF.

Utrangerte elektriske produkter skal ikke kastes sammen med husholdningsavfall. Sendes til gjenvinning om mulig. Gå til følgende nettsted for mer informasjon om gjenvinning og behandling av elektrisk og elektronisk avfall (WEEE): www.bionaire.com eller send e-post til info-europe@theholmesgroup.com



DANSK

TILLYKKE

Ved at vælge et Bionaire® befugtningsanlæg har du valgt et af de fineste befugtningsanlæg på markedet i dag.

LÆS OG BEVAR FØLGENDE TIL SENERE BRUG.

GENEREL BESKRIVELSE (SE FIG. 1)

A Tågedyse

- B Strøm-/nattelys
- C Fugtighedskontrolknop
- D Bund
- E Vandbeholder

VIGTIGE SIKKERHEDSFORANSTALTNINGER

Læs denne manual omhyggeligt, før apparatet tages i brug, da korrekt brug vil give den bedst mulige ydeevne.

Ved brug af elektriske apparater skal elementære sikkerhedsforanstaltninger altid følges herunder følgende:

- Læs alle instruktioner før brug.
- Nøje opsyn er nødvendigt, når et apparat anvendes i nærheden af børn. Apparatet skal være utilgængeligt for børn.
- Apparatet skal betjenes af en ansvarlig voksen.
- Kobl apparatet fra elkontakten, når det ikke er i brug, før montering eller afmontering af dele og før rengøring.
- Anvend ikke et apparat med en beskadiget ledning eller et beskadiget stik eller efter eventuel funktionsfejl, tab og beskadigelse. Hvis ledningen er beskadiget, skal den udskiftes af producenten eller en servicetekniker for at undgå fare.
- Anvendelse af tilbehør, der ikke anbefales eller sælges af Bionaire®, kan resultere i brand, elektrisk stød eller personskaade.
- Må ikke anvendes udendørs.
- Lad ikke ledningen hænge ud over bordkanten eller berøre varme overflader som f.eks. ovnen.
- Anvend ikke apparatet til andet end den beregnede brug.
- Kobl altid apparatet fra strømforsyningen, hvis det er uden opsyn og før montering, demontering og rengøring.
- I tilfælde af en kortvarig elektrisk forstyrrelse kan produktet fejlfungere, og det kan være nødvendigt, at brugeren indstiller det igen.
- Kontrollér driftsspændingen, der vises bag på enheden. Anvend ikke en højere spænding end den viste.
- Du må aldrig tænde, tilslutte eller frakoble befugtningsanlægget, mens dine hænder er våde for at undgå elektrisk stød.
- Sørg for, at befugtningsanlægget står vandret. Hvis befugtningsanlægget ikke står vandret, skal du altid slukke for strømmen, inden du rører ved det.
- Befugtningsanlægget må ikke demonteres, mens det er tilsluttet for at undgå elektrisk stød.

- Læs altid instruktionen, hvis du skal udskifte stik eller ledning.
- Anvend ikke apparatet med en beskadiget ledning, eller hvis apparatet er tabt eller beskadiget. Demontér aldrig apparatet for at undgå risiko for elektrisk stød. Bring apparatet til et kvalificeret reparationscenter for at få det undersøgt og repareret. Forkert genmontering kan forårsage risiko for elektrisk stød ved brug.
- Hvis strømledningen er beskadiget, skal den udskiftes af producenten, dennes servicetekniker eller en tilsvarende kvalificeret person.
- Anbring ikke befugtningsanlægget foran ventileringsåbninger og hold afstand til møbler og andre elektriske apparater.
- Hæld ikke vand direkte i tågedysens åbning.
- Kobl befugtningsanlægget fra vægkontakten, hvis det ikke skal bruges i et stykke tid.
- Hæld ikke vand i tågedysens åbning, mens befugtningsanlægget er strømtilsluttet.
- Når vandbeholderen er fuld, kan befugtningsanlægget anvendes i 8 - 10 timer uden påfyldning.
BEMÆRK: Bemærk, at udledningsniveauet vil variere efter fugtigheden og temperaturen i rummet.
- Luftbefugteren skal altid placeres på en overflade, der er fast, plan og i niveau. En vandtæt matte eller underlag under luftbefugteren anbefales.
Man MÅ ALDRIG placere den på en overflade, som kan blive beskadiget ved udsættelse overfor vand og fugt (f.eks. et behandlet gulv)
- Man MÅ IKKE lade fugtudgangen åbne direkte ud mod væggen. Fugt kan forårsage beskadigelse, især på tapet.
- Gør aldrig forsøg på at vippe, flytte eller tømme enheden, mens den er i brug. Sluk den og træk stikket ud, før vandtanken fjernes og enheden flyttes. Forsøg IKKE på at fjerne vandtanken inden for 15 minutter efter, at luftbefugteren er blevet slukket og stikket taget ud. Der er risiko for alvorlig personskaade på grund af den høje vandtemperatur.
- Hvis der er en for høj luftfugtighed i et rum kan det forårsage kondensdannelse på vinduer og møbler. Hvis dette sker, skal der slukkes for luftbefugteren (OFF).
- Luftbefugteren må ikke bruges på områder, hvor luftfugtighedsniveauet er over 55%.

KLARGØRINGSINSTRUKTIONER

1. Kontrollér, at befugtningsanlægget er koblet fra vægkontakten, og at

fugtighedskontrolknappen (C) står på den slukkede position (O).

2. Tag beholderens låg af og påfyld koldt, frisk vand fra hanen.
3. Sæt låget på igen.
4. Anbring vandbeholderen (E) på bunden (D).
5. Sørg for, at befugtningsanlægget står vandret. Hvis befugtningsanlægget ikke står vandret, skal du altid slukke for strømmen, inden du rører ved det.

DRIFTSINSTRUKTIONER

1. Slut strømledningen til en elkontakt i nærheden.
2. Strøm-/nattelyset (B) lyser, når apparatet er aktiveret. Når apparatet mangler vand eller er slukket, fungerer strøm-/nattelyset ikke.
3. Tænd for befugtningsanlægget ved at dreje fugtighedskontrolknappen (C) til den høje position (♣). Det vil vare nogle få minutter, før der er opnået fuld effekt af fugtig luft. Bemærk, at tågen kun er synlig og fugtighedsgivende mellem fugtdråbemærkningerne på befugtningsanlægget (Min ♠ - Max ♣).
4. Strøm-/nattelyset (B) lyser, når befugtningsanlægget er sluttet til strømforsyningen og tændt.
5. For at nedsætte den hastighed, som dampen udsendes med, drejes fugtighedskontrolknappen mod den lave position (♠).
6. Drej fugtighedskontrolknappen fra lav til høj for at regulere tågeudløbsmængden.
7. Drej tågedysen (A) til den ønskede tågeretning.
8. Når der ikke er mere vand i apparatet, slår transduceren automatisk fra.
9. Drej fugtighedskontrolknappen mod uret til den slukkede position (O) og kobl derefter apparatet fra kontakten.
10. Før beholderen fyldes igen, tømmes eventuelt resterende vand ud, og de daglige vedligeholdelsesinstruktioner følges.
11. Genpåfyld vandbeholderen med koldt vand fra hanen og sæt den igen på bunden.
12. Slut strømledningen til elkontakten og drej fugtighedskontrolknappen med uret til det ønskede fugtighedsniveau.
13. Flyt IKKE befugtningsanlægget med vand i beholderen på befugtningsanlæggets bund. Dette kan føre til, at befugtningsanlægget fungerer med afbrydelser eller holder helt op med at udsende tåge. Fjern blot overskydende vand fra befugtningsanlæggets bund, hvis dette sker.

VIGTIGT: Hvis du ikke skal bruge

FEJLFINDING

PROBLEM	ÅRSAG	LØSNING
Strømlyset er slukket.	Befugtningsanlægget er ikke sluttet til en elkontakt, eller fugtighedskontrolknappen står på den slukkede position (O).	Kobl stikket til en elkontakt og drej fugtighedskontrolknappen med uret.
	Der er ikke vand i beholderen. Fugtighedskontrolknappen står på den slukkede position (O).	Fyld vand i beholderen. Drej fugtighedskontrolknappen med uret.
Strømlyset lyser, men der udsendes ikke tåge.	Vandniveauet er for højt.	Hæld noget af vandet fra vandbeholderens åbning og sæt beholderen på igen.
	Fugtighedsniveauet er sat for lavt.	Vælg en fugtighedsindstilling i intervallet mellem Min (▲) og Max (▲▲).
Tågen lugter dårligt.	Maskinen er ny, eller vandet er ikke rent.	Åbn vandbeholderen og lad apparatet stå køligt i 12 timer. Tøm beholderen eller skift vandet.
Der udsendes kun lidt tåge.	Der er kedelsten i transducere, eller vandet er snavset eller er ikke blevet skiftet i et stykke tid.	Afbyrd enheden ved stikkontakten. Gnid forsigtigt området omkring transducere med en blød børste. Tør overfladen ren.
	Kedelsten i transducere	Rens transducere forsigtigt med et fugtigt stykke vat. Vær forsigtig, da transducere er skrøbelige.
	Fugtighedsniveauet er sat for lavt.	Hæv fugtighedsniveauet ved at dreje fugtighedskontrolknappen fra Min (▲) til Max (▲▲).

befugtningsanlægget i et par dage eller mere, skal du sørge for, at eventuelt restvand tømmes ud af beholder og bund for at forebygge eventuel bakterievækst i det stillestående vand.

PLEJE OG RENGØRING

Befugtningsanlæg yder komfort ved at tilføre fugt til tør, varm indendørsluft. Følg alle instruktioner omhyggeligt, især retningslinjer for betjening, pleje og vedligeholdelse for at få størst udbytte af befulgtningsanlægget og for at undgå forkert brug af produktet.

Bemærk, at dette er et elapparat, der kræver opsyn under brug.

Det er vigtigt at rengøre befulgtningsanlægget hver eller hver anden uge afhængigt af vandforholdene for at opretholde effektiv, sund og lugtfri funktion. Vandkvaliteten varierer meget, og kombineret med akkumulering af mineralske kedelsten i befulgtningsanlægget kan væksten af mikroorganismer i vandbeholderen fremmes under visse forhold.

Bemærk følgende inden rengøring:

- Anvend IKKE sæbe, rengøringsmidler, slibende midler, benzin, glas- eller møbelpolitur eller kogende vand til at rengøre dele af det ultrasoniske befulgtningsanlæg. Disse

påvirker apparatets korrekte funktion og kan indvirke på dets udseende.

- Anvend IKKE skarpe genstande eller metalgenstande til at rengøre mineralske aflejringer i beholderen. Kontakt med skarpe genstande kan resultere i beskadigelse af plastikken.
- Mineralske aflejringer skal ligge i blød i op til 20 minutter i Bionaire® "Clean-Away" opløsning eller i almindeligt eddike og vand for blive fjernet.
- Bland ALDRIG "Clean-Away" opløsning med en anden væske!
- Sæt IKKE dele fra befulgtningsanlægget i opvaskemaskinen.

Daglig vedligeholdelse:

- Inden rengøring sættes fugtighedskontrolknappen på den slukkede position (O), og apparatet kobles fra elkontakten.
- Løft beholderen af befulgtningsanlægget.
- Sæt bund og beholder ned i vasken og udtøm og skyl begge dele grundigt for at fjerne eventuelle smudsaflejringer. Tør dem rene og tørre med en ren klud eller papirsserviet.

- Genpåfyld beholderen med koldt hanevand som anvist i "Driftsinstruktioner". Sørg for ikke at overfylde beholderen.
- Hvis der dannes fugt på vægge og vinduer, slukkes befulgtningsanlægget.

OPBEVARINGSTIP

Hvis du ikke skal bruge apparatet i et længere stykke tid (dvs. i løbet af sommeren), er det vigtigt, at du følger disse instruktioner for at hindre stilstand af vand i apparatet.

- Sluk for apparatet og tag stikket ud af elkontakten. Fjern vandbeholderen og tøm derefter beholder og bund helt. Rengør befulgtningsanlægget ifølge afsnittet med rengøringsinstruktioner.
- Tør apparatet omhyggeligt. Sørg for, at der IKKE er vand i apparatet under opbevaring.
- Pak befulgtningsanlægget i den originale kasse og opbevar den et køligt, tørt sted.

GARANTI

GEM VENLIGST KVITTERINGEN. DEN SKAL BRUGES, HVIS DU HAR KLAGER UNDER DENNE GARANTI.

- Der er 2 års garanti på dette produkt.
- Hvis det usandsynlige skulle ske, at apparatet bryder sammen, bedes du bringe det tilbage til det sted, hvor du købte det, og samtidig forevise kvitteringen og en kopi af denne garanti.
- Rettighederne og fordelene ved denne garanti ligger ud over dine lovbestemte rettigheder, som ikke er påvirket af denne garanti.
- Holmes Products Europe påtager sig inden for den specificerede periode gratis at reparere eller udskifte enhver del af apparatet, der er defekt, under forudsætning af følgende:
 - Vi orienteres straks om defekten.
 - Apparatet er ikke blevet ændret på nogen måde eller udsat for misbrug eller forsøg på reparation af en anden person end dem, der er autoriseret af Holmes Products Europe.
- Der gives ikke garanti til personer, der har erhvervet apparatet i brugt stand, af kommercielle grunde eller efter kollektiv anvendelse.
- Der er garanti på ethvert repareret eller udskiftet apparat på disse betingelser og i den resterende del af garantiperioden den resterende del af garantiperioden.

DETTE PRODUKT ER FREMSTILLET I OVERENSSTEMMELSE MED EU-DIREKTIVERNE 73/23/EØF, 89/336/EØF OG 98/37/EØF.

Affald fra elektriske produkter må ikke bortskaffes sammen med husholdningsaffald. Bortskaffes

i genbrugscontainere. Se yderligere information om genbrug og affald fra elektrisk og elektronisk udstyr (WEEE) på følgende websted: www.bionaire.com or e-mail-adresse: info-europe@theholmesgroup.com



SVENSKA

GRATULERAR!

Du har valt en av de bästa luftfuktarna som finns på marknaden genom att välja en Bionaire® luftfuktare.

LÄS OCH BEHÅLL FÖLJANDE ANVISNINGAR FÖR FRAMTIDA BRUK.

ALLMÄN BESKRIVNING (SE FIG. 1)

- A Munstycke för vattenånga
- B Ström-/Nattlampa
- C Fuktighetsväjlare
- D Bas
- E Vattentank

VIKTIGA SÄKERHETSÅTGÄRDER

Läs bruksanvisningen noggrant innan du använder denna apparat. Om du använder luftfuktaren korrekt presterar den på bästa möjliga sätt.

Grundläggande försiktighetsåtgärder måste alltid vidtagas vid bruk av elektriska apparater, vilket innefattar följande:

- Läs alla anvisningar innan du använder enheten.
- Noggrann övervakning är nödvändig när elektriska apparater används i närheten av barn. Placera enheten utom räckhåll för barn.
- Enheten måste skötas av en ansvarsfull vuxen.
- Dra ur kontakten när enheten inte används, innan du monterar eller tar bort delar och före rengöring.
- Använd inte apparaten om elkabeln eller elkontakten är skadad, efter apparaten slutar att fungera på rätt sätt eller har tappats eller den skadats på något sätt. Om nätsladden eller kontakten skadats måste den bytas ut av tillverkaren eller dess auktoriserade reparatör för att undvika fara.
- Användning av tillbehör som inte rekommenderas eller säljs av Bionaire® kan leda till brand, elektriska stötar eller

- personskador.
- Använd inte enheten utomhus.
 - Låt inte nätsladden hänga över en bordskant eller bänk eller vidröra varma ytor inklusive spisen.
 - Använd endast för avsett ändamål.
 - Koppla alltid ur apparaten från strömkällan om den lämnas oövervakad och innan du sätter ihop, tar isär eller rengör den.
 - I händelse av tillfälliga elavbrott kan produkten eventuellt sluta fungera och användaren måste i så fall starta om apparaten.
 - Kontrollera driftspänningen på enhetens baksida.
 - Använd inte högre spänning än den angivna.
 - Starta inte luftfuktaren och koppla aldrig in eller ur den med våta händer för att undvika elektriska stötar.
 - Se till att luftfuktaren står plant. Om luftfuktaren inte står plant ska du alltid stänga av strömmen innan du hanterar den.
 - Plocka aldrig isär luftfuktaren medan den är ansluten för att undvika elektriska stötar.
 - Läs alltid bruksanvisningen om du behöver byta ut elkontakten eller nätsladden.
 - Använd inte apparaten om nätsladden är skadad eller om apparaten har tappats eller skadats. Undvik risken för elektriska stötar genom att aldrig montera isär apparaten. Lämna in apparaten till en kvalificerad reparationsverkstad för undersökning och reparation. Om apparaten monteras ihop på fel sätt kan detta förorsaka elektriska stötar vid användningen.
 - Om nätsladden eller kontakten skadats måste den bytas ut av tillverkaren eller dess auktoriserade reparatör eller en person med liknande kompetens.
 - Placera inte luftfuktaren framför ventilationsöppningar, möbler och andra elektriska apparater.
 - Håll inte vatten direkt i öppningen på munstycket för vattenångan.
 - Koppla bort luftfuktaren från elnätet om den inte ska användas under längre tid.
 - Håll inte vatten direkt i öppningen på munstycket för vattenångan medan luftfuktaren är ansluten till elnätet.
 - När vattentanken är full kan luftfuktaren användas i 8-10 timmar utan påfyllning. OBS! Uteffekten varierar beroende på luftfuktigheten och temperaturen i rummet.
 - En vattentät matta eller platta kan med fördel läggas under luftfuktaren. Tänk på att aldrig ställa luftfuktaren direkt på ytor som

- kan ta skada av vatten eller fukt.
- Rikta fuktutloppet bort från väggen då fukten kan orsaka skador på framför allt tapeter.
 - Stäng alltid ur luftfuktaren och koppla bort den från eluttaget när den ska flyttas, tömmas eller fyllas på. Vänta i 15 minuter innan vattentanken avlägsnas för att undvika skador. Dra i kontakten och inte i sladden. Tänk på att aldrig dra i kontakten med våta händer.
 - Överdriven fuktillförsel i ett rum kan orsaka kondens på fönster, väggar och möbler. Om detta inträffar ska luftfuktaren stängas av.
 - Använd inte luftfuktaren när den relativa fuktighetsnivån överstiger 50%.

ANVISNINGAR FÖRE ANVÄNDNINGEN

- Försäkra dig om att luftfuktaren är fränkopplad från vägguttaget och att fuktighetsväljaren (C) befinner sig i avstängt läge (O).
- Avlägsna locket på behållaren och fyll med kallt, friskt kranvatten.
- Sätt tillbaka locket.
- Placera vattentanken (E) på basen (D).
- Se till att luftfuktaren står plant. Om luftfuktaren inte står plant ska du slå av strömmen innan du rättar till den.

BRUKSANVISNING

- Anslut nätsladden till lämpligt eluttag.
- Ström-/nattlampan (B) lyser när enheten är i funktion. När vattnet är slut i enheten eller när enheten är avstängd, fungerar inte ström-/nattlampan.
- Slå på luftfuktaren genom att vrida fuktighetsväljaren (C) till det höga läget (♣). Det tar en stund innan luftfuktaren har uppnått full effekt. Ångan är endast synlig och luktar luften om vredet är inställt mellan markeringarna på luftfuktaren (Min ♣ - Max ♣).
- Ström-/nattlampan (B) lyser när luftfuktaren är ansluten till elnätet och luftfuktaren är påslagen.
- Vrid fuktighetsväljaren till det låga läget (♣) om du vill minska hastigheten på den ånga som släpps ut.
- Vrid fuktighetsväljaren från lågt till högt läge för att reglera hur mycket fuktig luft som släpps ut.
- Vrid munstycket för vattenångan (A) till önskad position.
- När vattnet är slut i enheten stängs omvandlaren av automatiskt.
- Vrid fuktighetsväljaren till avstängt läge (O) och koppla sedan ur enheten.

FELSÖKNING

PROBLEM	ORSAK	LÖSNING
Strömlampan lyser inte.	Luftfuktaren är inte ansluten till elnätet eller fuktighetsväljaren är i avstängt (O) läge.	Anslut till eluttaget och vrid fuktighetsväljaren medurs.
	Inget vatten i tanken. Fuktighetsväljaren är i avstängt (O) läge.	Fyll tanken med vatten. Vrid fuktighetsväljaren medurs.
Strömlampan lyser men luftfuktaren släpper inte ut ånga.	Vattennivån är för hög.	Håll ut lite av vattnet i vattentanken och placera den på basen igen.
	Luftfuktighetsnivån är för lågt inställd.	Välj en luftfuktighetsnivå i området mellan Min (♣) och Max (♣).
Ångan luktar illa.	Apparaten är ny eller vattnet är inte rent.	Öppna vattentanken och placera apparaten i ett svalt utrymme i 12 timmar. Tvätta tanken eller byt ut vattnet.
Endast lite ånga avges.	Omvandlaren har avlagringar, vattnet är smutsigt eller har inte bytts ut på länge.	Dra ur sladden ur eluttaget. Borsta försiktigt i området runt omvandlaren med en mjuk borste. Torka rent ytorna.
	Omvandlaren täcks av avlagringar	Rengör försiktigt omvandlaren med en fuktig bomullstuss. Omvandlarens yta är ömtålig, undvik att trycka för hårt.
	Luftfuktighetsnivån är för lågt inställd.	Oka luftfuktighetsnivån genom att vrida luftfuktighetsvredet från Min (♣) till Max (♣).

- Innan du fyller på tanken på nytt ska du tömma ut det resterande vattnet och följa anvisningarna för Daglig rengöring.
- Fyll vattentanken med kallt kranvatten och placera den på basen igen.
- Anslut nätsladden till vägguttaget och vrid fuktighetsväljaren medurs till önskat fuktighetsläge.
- FLYTTA INTE luftfuktaren med vatten i tanken på luftfuktarens bas. Detta kan leda till att luftfuktaren fungerar ryckigt eller att den slutar att avge ånga helt och hållet. Håll bort allt överflödigt vatten från luftfuktarens bas om detta skulle inträffa.

VIKTIGT: Om du inte tänker använda luftfuktaren på två dagar eller mer, ska du hålla bort allt vatten från tanken och basen för att förhindra att bakterier växer i det stillastående vattnet.

SKÖTSEL OCH RENGÖRING

Luftfuktare ger komfort genom att tillföra fukt till torr, uppvärmd luft inomhus. Följ alla anvisningar noggrant, speciellt bruksanvisningarna och anvisningarna för skötsel och rengöring, så att du får ut det mesta av din luftfuktare och för att undvika att du använder den på fel sätt. Detta är en elektrisk apparat och den kräver uppmärksamhet vid användningen.

Det är viktigt att rengöra luftfuktaren varje eller varannan vecka, beroende på vattnets beskaffenhet, så att den fortsätter att avge effektiv, hälsosam och luktfri ånga. Vattnets kvalitet varierar mycket och denna kan under vissa förhållanden, tillsammans med mineralavlagringar i luftfuktaren, ge upphov till tillväxt av mikroorganismer i vattentanken.

Beakta följande innan du rengör luftfuktaren:

- ANVÄND INTE tvål, rengöringsmedel, rengöringsmedel med slipmedel, bensin, fönsterputsmedel, polermedel för möbler eller kokande vatten för att rengöra din ultraljudsluftfuktare. Dessa produkter förhindrar att enheten fungerar korrekt och kan påverka apparatens yttre.
- ANVÄND INTE vassa föremål eller metallföremål för att rengöra mineralavlagringarna i vattentanken. Kontakt med skarpa föremål kan orsaka skador på plasten.
- Blötlägg mineralavlagringar upp till 20 minuter i Bonaire® "Clean-Away"-lösning eller i rent ättiksvatten för att hjälpa till att ta bort dem.
- Blandra ALDRIG "Clean-Away"-lösningen med andra vätskor!
- RENGÖR INTE luftfuktarens delar i

diskmaskin.

Dagligt underhåll:

1. Vrid fuktighetsväljaren till avstängt läge () och koppla ur enheten från eluttaget.
2. Lyft bort tanken från luftfuktaren.
3. Bär basen och tanken till diskhon eller handfatet och töm och skölj sedan basen och tanken omsorgsfullt för att avlägsna avlagringar eller smuts som eventuellt ansamlats. Torka den ren och torr med en ren trasa eller pappershandduk.
4. Fyll vattentanken med kallt kranvatten enligt anvisningarna i Bruksanvisningen. Överfyll inte tanken.
5. Stäng av luftfuktaren om fukt eller imma uppstår på väggar eller fönster.

FÖRVARINGSRÅD

Det är viktigt att du följer dessa anvisningar för att förhindra att vattnet stagnerar i enheten, om du inte tänker använda den under längre tid (t.ex. under sommarmånaderna).

1. Stäng av luftfuktaren och koppla bort den från eluttaget. Avlägsna vattentanken och töm sedan tanken och basen helt. Rengör luftfuktaren enligt anvisningarna i avsnittet om rengöring.
2. Låt enheten torka tills den är helt torr. **LÅT INTE** något vatten vara kvar i enheten under förvaringen.
3. Packa ner luftfuktaren i originalkartongen och förvara på sval, torr plats.

GARANTI

TA VARA PÅ DITT KVITTO EFTERSOM DET BEHÖVS OM DU BEHÖVER ÅBEROPA GARANTIN.

- Denna produkt har en garantitid på 2 år.
- Om produkten mot förmodan skulle gå sönder, ska den återlämnas till inköpsstället tillsammans med inköpskvittot och en kopia på denna garantisedel.
- Rättigheterna och fördelarna under garantitiden är utöver dina lagstadgade rättigheter, vilka inte påverkas av denna garanti.
- Holmes Products Europe åtar sig att inom den angivna tidsperioden reparera eller kostnadsfritt byta ut de delar av produkten som befunnits vara felaktiga under förutsättning att:
 - vi omedelbart informeras om felet.
 - produkten inte har ändrats på något sätt eller utsatts för felaktig hantering eller reparation av en person som inte är auktoriserad av Holmes Products Europe.
- Inga rättigheter ges under denna garanti till

en person som införskaffar denna produkt i andra hand eller för kommersiell eller allmän användning.

- alla reparationer eller utbytta enheter kommer att garanteras enligt dessa villkor för den återstående garantitiden.

DENNA PRODUKT ÄR TILLVERKAD FÖR ATT ÖVERENSSTÄMMA MED E.E.G.-DIREKTIV 73/23/EEC, 89/336/EEC AND 98/37/EEC.

Elektriska produkter som ska kasseras får inte slängas med hushållsavfall. Återvinn om möjligt. Se följande webbplats för ytterligare information om återvinning: www.bionaire.com eller e-post info-europe@theholmesgroup.com

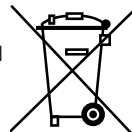

ESPAÑOL

ENHORABUENA

Con la compra de un humidificador Bionaire®, ha seleccionado uno de los mejores humidificadores que hay en el mercado en la actualidad.

LEA Y CONSERVE EL SIGUIENTE DOCUMENTO PARA CONSULTARLO EN EL FUTURO.

DESCRIPCIÓN GENERAL (VÉASE LA FIG. 1)

- A Boquilla nebulizadora
- B Indicador de alimentación / nocturno
- C Interruptor de control de humedad
- D Base
- E Depósito de agua

PRECAUCIONES IMPORTANTES

Lea cuidadosamente este manual antes de utilizar este aparato, puesto que un uso correcto del mismo le ofrecerá el mejor rendimiento posible.

Cuando se utilizan aparatos eléctricos, se deben seguir todas las instrucciones básicas de seguridad, incluidas las siguientes:

- Lea todas las instrucciones antes de usar el aparato.
- Vigile atentamente en el caso de que haya niños cerca de un aparato eléctrico. El aparato debe mantenerse fuera del alcance de los niños.
- El aparato debe ser utilizado por un adulto responsable.
- Desenchúfelo de la toma de corriente cuando no se utilice, antes de poner o quitar piezas y antes de limpiarlo.
- No utilice ningún aparato con un cable o enchufe dañado, ni si se estropea, o se ha caído o dañado de alguna manera. Si el

cable está estropeado, debe ser sustituido por el fabricante o un agente de servicio con el fin de evitar cualquier peligro.

- El uso de accesorios no recomendados ni vendidos por Bionaire® podría provocar incendios, descargas eléctricas o lesiones personales.
- No utilice el humidificador al aire libre.
- No deje que el cable cuelgue de la mesa o mostrador ni que toque una superficie caliente incluida la estufa.
- No utilice el aparato para otro uso que no sea el especificado.
- Desconecte siempre el aparato de la toma de corriente si se va a dejar sin vigilancia y antes de montarlo, desmontarlo o limpiarlo.
- En el caso de que se produzca un fallo eléctrico, es posible que el producto funcione mal y que el usuario deba restablecerlo.
- Compruebe el voltaje de funcionamiento que se muestra en la parte posterior de la unidad. No utilice un voltaje superior al que se indica.
- Nunca encienda, enchufe o desenchufe el humidificador con las manos mojadas para evitar una descarga eléctrica.
- Asegúrese de que el humidificador está nivelado. Si no lo está, desconecte siempre la alimentación antes de manipularlo.
- No desmonte el humidificador mientras esté enchufado para evitar descargas eléctricas.
- Si necesita cambiar el enchufe o el cable, consulte siempre las instrucciones.
- No utilice el aparato con un cable estropeado o si el aparato se ha caído o está estropeado. Para evitar el riesgo de sufrir una descarga eléctrica nunca desmonte el aparato. Lleve el aparato a un centro de reparación cualificado para que lo examinen y lo reparen. Si monta el aparato incorrectamente podría haber riesgo de sufrir descargas eléctricas al utilizarlo.
- Si el cable eléctrico está estropeado, debe ser sustituido por el fabricante o su agente de servicio o bien por una persona igualmente cualificada.
- No coloque el humidificador delante de salidas de ventilación y manténgalo apartado de los muebles y de otros aparatos eléctricos.
- No añada agua directamente en la salida de la boquilla nebulizadora.
- Desenchufe el humidificador de la red eléctrica si no se va a usar durante algún tiempo.
- No vierta agua en la salida de la boquilla nebulizadora mientras el humidificador esté enchufado a la red eléctrica.

- Cuando el depósito de agua está lleno, el humidificador se puede usar entre 8 y 10 horas sin necesidad de volverlo a llenar. NOTA: tenga en cuenta que el nivel de salida variará en función de la humedad y la temperatura de la sala.
- Coloque siempre el humidificador sobre una superficie firme, lisa y nivelada. Se recomienda poner una almohadilla debajo del humidificador. No lo ponga NUNCA sobre una superficie que se pueda dañar por la exposición al agua y humedad (suelo pulido)
- NO dirija la Salida de Humedad directamente hacia la pared. La humedad puede dañar, en particular al papel de pared.
- No trate de volcar, mover o vaciar NUNCA el aparato mientras esté funcionando. Ciérrelo y desenchufe antes de retirar el depósito del agua y mover el aparato. NO trate de retirar el depósito del agua hasta pasados 15 minutos de desenchufar el humidificador. Puede sufrir graves lesiones.
- El exceso de humedad en una habitación puede causar condensación de agua en las ventanas y en algunos muebles. Si esto sucede, APAGUE el humidificador.
- No use el humidificador en un área donde el nivel de humedad supere el 55%.

INSTRUCCIONES ANTES DEL FUNCIONAMIENTO

1. Asegúrese de que el humidificador esté desconectado de la toma de corriente de la pared y de que el interruptor de control de humedad (C) esté en la posición de apagado ().
2. Retire la tapa del depósito y llénelo con agua fresca del grifo.
3. Vuelva a colocar la tapa.
4. Coloque el depósito de agua (E) sobre la base (D).
5. Asegúrese de que el humidificador está nivelado. Si no lo está, desconecte siempre la alimentación antes de manipularlo.

INSTRUCCIONES DE FUNCIONAMIENTO

1. Enchufe el cable de la alimentación a una toma de alimentación eléctrica.
2. El indicador nocturno / de alimentación (B) se iluminará cuando la unidad esté en funcionamiento. Cuando la unidad se quede sin agua o esté apagada, el indicador nocturno / de alimentación no funcionará.
3. Encienda el humidificador girando el interruptor de control de humedad (C) a la posición alta () El humidificador tardará

SOLUCIÓN DE PROBLEMAS

PROBLEMA	CAUSA	SOLUCIÓN
El indicador de alimentación está apagado.	El humidificador no está enchufado o el interruptor de control de humedad está en la posición de apagado (O).	Enchufe el humidificador y gire el interruptor de control de humedad en sentido de las agujas del reloj.
	No hay agua en el depósito. El interruptor de control de humedad está en la posición de apagado (O).	Llene el depósito de agua. Gire el interruptor de control de humedad en sentido de las agujas del reloj.
El indicador de alimentación está encendido pero no se emite neblina.	El nivel de agua es demasiado alto.	Vierta parte del agua de la entrada del depósito de agua y vuelva a colocar el depósito.
	El nivel de humedad establecido es demasiado bajo.	Seleccione un nivel de humedad entre el rango de humedad Mín (●) y Máx (●●).
La neblina huele mal.	La máquina es nueva o el agua no está limpia.	Abra el depósito de agua y coloque el aparato en una zona fresca durante 12 horas. Lave el depósito o cambie el agua.
Se emite poca neblina.	El transductor tiene incrustaciones, el agua está sucia o no se ha cambiado durante algún tiempo.	Desconéctelo del enchufe. Frote con cuidado el área que hay alrededor del transductor con un cepillo suave. Limpie las superficies con un trapo.
	Las incrustaciones minerales cubren el transductor	Limpie el transductor con una bola de algodón húmeda. La superficie del transductor es delicada, no ejerza una presión excesiva sobre ella.
	El nivel de humedad establecido es demasiado bajo.	Aumente el nivel de humedad girando el mando del control de humedad de Mín (●) a Máx (●●).

- un par de minutos antes de emitir aire húmedo. Tenga en cuenta que la neblina sólo será visible y humidificadora cuando el mando del control se encuentre entre los indicadores de humedad que aparecen en el humidificador (Mín ● y Máx●●).
- El indicador de alimentación / nocturno (B) se iluminará cuando el humidificador esté conectado a la red eléctrica y el humidificador esté encendido.
 - Para reducir la velocidad de emisión del vapor, gire el interruptor de control de humedad hacia la posición baja (●).
 - Gire el interruptor de control de humedad de la posición baja a la alta para regular la salida de neblina.
 - Gire la boquilla nebulizadora (A) hasta llegar a la dirección de neblina deseada.
 - Cuando la unidad se quede sin agua, el transductor se apagará automáticamente.

- Gire el interruptor de control de humedad en sentido contrario a las agujas del reloj a la posición de apagado (O) y, a continuación, desenchufe la unidad.
- Antes de volver a llenar el depósito, quite el agua sobrante y siga las instrucciones de mantenimiento diario.
- Vuelva a llenar el depósito de agua con agua fresca del grifo y vuelva a colocarlo sobre la base.
- Enchufe el cable de la alimentación a la toma de corriente eléctrica y gire el interruptor de control de humedad en sentido de las agujas del reloj hasta llegar al nivel de humedad deseado.
- NO mueva el humidificador con agua en el depósito sobre la base del humidificador. Esto podría hacer que el humidificador funcionara de manera intermitente o que dejara de emitir neblina completamente. En caso de que suceda esto, simplemente

elimine el exceso de agua de la base del humidificador.

IMPORTANTE: si no va a usar el humidificador durante dos o más días, asegúrese de eliminar el agua que quede en el depósito y la base para evitar el desarrollo de bacterias en el agua estancada.

CUIDADO Y LIMPIEZA

Los humidificadores hacen el entorno más agradable añadiendo humedad al aire seco y caliente de los interiores. Para sacar el máximo partido del humidificador y evitar el uso incorrecto del producto, siga todas las instrucciones con cuidado, de manera específica las normas de funcionamiento, cuidado y mantenimiento.

Tenga en cuenta que se trata de un aparato eléctrico y hay que vigilarlo cuando se utiliza.

Es importante limpiar el humidificador cada una o dos semanas en función de las condiciones del agua con el fin de obtener un funcionamiento eficaz, saludable e inodoro. La calidad del agua varía mucho y, en combinación con la acumulación de incrustaciones minerales, puede fomentar, en determinadas condiciones, el crecimiento de microorganismos en el depósito de agua.

Antes de limpiarlo, tenga en cuenta lo siguiente:

- NO use jabón, detergentes, productos abrasivos, gasolina, productos para la limpieza de cristales o muebles, ni agua hirviendo para limpiar ninguna pieza del humidificador por ultrasonidos. Estos productos interferirán con el correcto funcionamiento de la unidad y pueden afectar a su aspecto.
- NO use objetos afilados o metálicos para limpiar los depósitos minerales del depósito. El contacto con objetos afilados puede dañar el plástico.
- Los depósitos minerales se deben remojar durante 20 minutos en la solución "Clean-Away" de Bionaire® o en vinagre y agua para ayudar a su eliminación.
- NUNCA mezcle la solución "Clean-Away" con ningún otro fluido.
- NO limpie ninguna pieza del humidificador en el lavavajillas.

Mantenimiento diario:

- Antes de limpiar la unidad, ponga el interruptor de control de humedad en la posición de apagado (O) y desenchúfela de la toma de corriente eléctrica.
- Separe el depósito del humidificador.
- Lleve la base y el depósito al fregadero y,

a continuación, escúrralos y enjuáguelos cuidadosamente para eliminar todos los sedimentos o partículas de suciedad. Límpielos y séquelos con un trapo limpio o una servilleta de papel.

- Vuelva a llenar el depósito con agua fresca del grifo tal como se indica en las "Instrucciones de funcionamiento". No lo llene demasiado.
- Si se forma humedad en las paredes o en la ventana, apague el humidificador.

CONSEJOS DE ALMACENAMIENTO

Si no va a utilizar la unidad durante un período de tiempo prolongado, (por ejemplo, durante los meses de verano), es importante que siga estas instrucciones para impedir el estancamiento de agua en la unidad.

- Apague la unidad y desconéctela de la toma de corriente. Retire el depósito de agua y, a continuación, vacíe el depósito y la base completamente. Limpie el humidificador según se indica en la sección de instrucciones de limpieza.
- Seque la unidad con cuidado. NO deje agua en la unidad cuando la almacene.
- Ponga el humidificador en su embalaje original y guárdelo en un lugar fresco y seco.

GARANTÍA

GUARDE ESTE RECIBO YA QUE LO NECESITARÁ PARA CUALQUIER RECLAMACIÓN DENTRO DE ESTA GARANTÍA

- Este producto está garantizado durante 2 años.
- En caso improbable de avería, le rogamos que lo lleve al comercio donde lo adquirió, con su recibo de compra y una copia de esta garantía.
- Los derechos y ventajas de esta garantía son adicionales a sus derechos estatutarios, que no se verán afectados por esta garantía.
- Holmes Products Europe se compromete dentro del período específico, a reparar o cambiar, sin coste alguno, cualquier pieza del aparato que se encuentre defectuosa, siempre que:
 - Se nos informe inmediatamente del defecto
 - No se haya cambiado el aparato de ninguna forma ni se haya sometido a uso indebido o reparación por cualquier otra persona no autorizada por Holmes Products Europe.
- No se ofrece ningún derecho a la persona que adquiera este aparato de segunda mano o para uso comercial o común.
- Cualquier aparato reparado o cambiado

estará garantizado bajo los mismos términos durante el resto del período de garantía.

ESTE PRODUCTO ESTÁ FABRICADO PARA CUMPLIR CON LAS DIRECTIVAS DE LA C.E.E. 73/23/EEC, 89/336/EEC, 98/37/EEC.

Los productos eléctricos desechados no se deben eliminar con la basura doméstica. Recíclelos donde existan instalaciones para tal fin. Visite el siguiente sitio web para obtener más información acerca del reciclaje y de WEEE: www.bionaire.com o envíe un mensaje de correo electrónico a info-europe@theholmesgroup.com

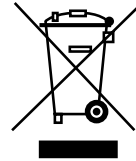

PORTUGUÊS

PARABÉNS

Ao escolher um humidificador Bionaire®, seleccionou um dos melhores humidificadores actualmente disponíveis no mercado

LEIA AS INSTRUÇÕES SEGUINTES E GUARDE-AS PARA CONSULTA POSTERIOR.

DESCRIÇÃO GERAL (VER FIG. 1)

- A Bocal nebulizador
- B Luz de alimentação/vigília nocturna
- C Interruptor de controlo da humidade
- D Base
- E Tanque de água

OBSERVAÇÕES IMPORTANTES

Leia este manual atentamente antes de utilizar o dispositivo, já que uma utilização correcta lhe permitirá obter o máximo de rendimento.

Quando utilizar aparelhos eléctricos, cumpra sempre as precauções básicas de segurança, incluindo as seguintes:

- Leia as instruções na totalidade antes de utilizar.
- É necessária uma supervisão cuidadosa sempre que o dispositivo é utilizado na proximidade de crianças. O dispositivo deve ser mantido fora do alcance de crianças.
- O dispositivo deve ser utilizado por um adulto responsável.
- Desligue o dispositivo da corrente eléctrica quando não estiver a ser utilizado, antes de inserir ou retirar peças e antes de proceder à sua limpeza.

- Não utilize um dispositivo com o cabo ou a ficha danificados, após uma avaria ou caso tenha caído ou sofrido qualquer tipo de danos. Se o cabo de alimentação estiver danificado, deverá ser substituído pelo fabricante ou por um agente da assistência técnica a fim de evitar riscos.
- A utilização de acessórios não recomendados ou que não sejam vendidos pela Bionaire® poderá provocar incêndio, choques eléctricos ou lesões pessoais.
- Não utilize o dispositivo no exterior.
- Não pendure o cabo na extremidade de uma mesa ou de um balcão, nem permita que toque em superfícies quentes, incluindo o fôgo.
- Utilize o dispositivo apenas para os fins a que se destina.
- Desligue sempre o dispositivo da corrente eléctrica se o deixar sem vigilância e antes de o montar, desmontar ou limpar.
- Se ocorrer uma perturbação eléctrica momentânea, o produto poderá avariar e necessitar de ser reiniciado pelo utilizador.
- Verifique a voltagem de funcionamento indicada na parte traseira da unidade. Não utilize o dispositivo com voltagens superiores à indicada.
- Nunca ligue ou desligue o humidificador com as mãos molhadas de forma a evitar a ocorrência de choques eléctricos.
- Certifique-se de que o humidificador está nivelado. Se o humidificador não estiver nivelado, desligue-o sempre antes de o manusear.
- Não desmonte o humidificador com este ligado à corrente eléctrica, de forma a evitar a ocorrência de choques eléctricos.
- Se precisar de substituir a ficha ou o cabo consulte sempre as instruções.
- Não utilize o dispositivo com o cabo danificado ou caso tenha caído ou sofrido qualquer tipo de danos. Para evitar o risco de choques eléctricos nunca desmonte o dispositivo. Leve o dispositivo a um centro de assistência técnica qualificado para proceder à sua verificação e a uma eventual reparação. Uma montagem incorrecta do dispositivo poderá provocar um choque eléctrico durante a sua utilização.
- Se o cabo de alimentação ficar danificado, deverá ser substituído pelo fabricante, por um agente da assistência técnica do fabricante ou por uma pessoa qualificada.
- Não coloque o humidificador junto a uma saída de ventilação e mantenha-o afastado do mobiliário e de outros aparelhos eléctricos.
- Não adicione água directamente através da saída do bocal nebulizador.
- Desligue o humidificador da corrente eléctrica se não pretender utilizá-lo por um determinado período de tempo.
- Não verta água para a saída do bocal nebulizador com o humidificador ligado à corrente eléctrica.
- Com o tanque de água cheio, o humidificador poderá ser utilizado durante 8 a 10 horas sem necessitar de reabastecimento.
NOTA: Por favor, note que o nível de saída varia, dependendo da humidade e da temperatura da divisão.
- Coloque sempre o humidificador numa superfície firme, plana e nivelada. Recomenda-se colocar um tapete ou uma almofada à prova de água por baixo do humidificador. NUNCA o coloque numa superfície que possa ficar danificada com a exposição à água e à humidade (por ex., um pavimento que tenha sido acabado de arranjar)."
- NÃO deixe a Saída de Humidade ficar voltada directamente para a parede. A humidade pode causar danos, particularmente ao papel de parede.
- NUNCA incline, mova ou tente esvaziar a unidade enquanto esta estiver a funcionar. Encerre e desligue a ficha antes de remover o tanque de água e mover a unidade. NÃO tente remover o tanque de água dentro de 15 minutos depois do humidificador ser desligado e ser retirada a ficha da tomada. Podem ocorrer lesões graves.
- A humidade excessiva numa divisão pode causar a condensação da água nas janelas e em alguma mobília. Se tal acontecer, desligue o humidificador.
- Não use o humidificador numa área em que o nível de humidade exceda 55%.

INSTRUÇÕES PRÉVIAS DE FUNCIONAMENTO

1. Certifique-se de que o humidificador está desligado da tomada de parede e que o interruptor de controlo da humidade (C) se encontra na posição off (desligada) (O).
2. Retire a tampa do tanque e encha com água fria da torneira.
3. Coloque novamente a tampa.
4. Posicione o tanque de água (E) sobre a base (D).
5. Certifique-se de que o humidificador está nivelado. Se o humidificador não estiver nivelado

desligue-o sempre antes de o manusear.

INSTRUÇÕES DE FUNCIONAMENTO

1. Ligue o cabo eléctrico a uma tomada de parede adequada.
2. A luz de alimentação/vigília nocturna (B) acende quando a unidade se encontra em funcionamento. Quando a unidade não tem água ou se encontra desligada, a luz de alimentação/vigília nocturna não funciona.
3. Ligue o humidificador rodando o interruptor de controlo da humidade (C) para a posição mais alta (▲▲). Decorrerão alguns minutos até libertar a capacidade máxima de ar húmido. Por favor, note que a humidade apenas será visível entre as marcas das gotículas de humidade apresentadas no seu humidificador (Min ▲ - Max ▲▲).
4. A luz de alimentação/vigília nocturna (B) acende quando o humidificador está ligado à corrente eléctrica e em funcionamento.
5. Para reduzir a velocidade de emissão de vapor, rode o interruptor de controlo da humidade para a posição mais baixa (▲).
6. Rode o interruptor de controlo da humidade da posição baixa para a posição alta para regular a emissão de névoa.
7. Rode o bocal nebulizador (A) na direcção da humidade pretendida.
8. Quando a unidade ficar sem água, o transdutor desligar-se-á automaticamente.
9. Rode o interruptor de controlo da humidade para a esquerda colocando-o na posição off (desligada) (O) e desligue a unidade da corrente eléctrica.
10. Antes de encher novamente o tanque, retire a água residual e cumpra as instruções de manutenção diária.
11. Volte a encher o tanque com água fria da torneira e coloque-o novamente na base.
12. Ligue o cabo eléctrico à tomada de parede e rode o interruptor de controlo da humidade para o lado direito até ao nível de humidade pretendido.
13. NÃO desloque o humidificador com água no tanque na base do humidificador. Poderá provocar um funcionamento intermitente do humidificador ou interromper totalmente a emissão de névoa. Se esta situação se verificar, remova o excesso de água da base do humidificador.

IMPORTANTE: Se não tencionar utilizar o humidificador durante dois ou mais dias, certifique-se de que elimina a água residual presente no tanque e na base para evitar o desenvolvimento de bactérias na água estagnada.

LIMPEZA E MANUTENÇÃO

RESOLUÇÃO DE PROBLEMAS

PROBLEMA	MOTIVO	SOLUÇÃO
A luz de alimentação está desligada.	O humidificador não está ligado ou o interruptor de controlo da humidade está na posição off (desligada) (O).	Ligue o humidificador à tomada de parede e rode o interruptor de controlo da humidade para a direita.
	Não há água no tanque. O interruptor de controlo da humidade está na posição off (desligada) (O).	Encha o tanque com água. Rode o interruptor de controlo da humidade para a direita.
A luz de alimentação está ligada mas não é libertada névoa.	O nível da água é demasiado elevado.	Retire alguma água da entrada do tanque de água e recolque o tanque no lugar.
	O nível de humidade está definido para muito baixo.	Selecione uma definição de humidade entre o intervalo de humidade Min (♣) e Max (♣♣).
A névoa liberta um odor desagradável.	A máquina é nova ou a água não está limpa.	Abra o tanque de água e coloque o dispositivo numa zona fresca durante 12 horas.
É libertada uma pequena quantidade de névoa.	O transdutor possui depósitos minerais, a água está suja ou não é mudada há algum tempo.	Desligue o cabo de alimentação. Esfregue cuidadosamente a área em torno do transdutor com uma escova suave. Seque as superfícies limpas.
	O transdutor está coberto de depósitos minerais	Limpe suavemente o transdutor com um algodão humedecido. A superfície do transdutor é delicada, evite exercer demasiada pressão.
	O nível de humidade está definido para muito baixo.	Aumente o nível de humidade, rodando o Botão de Controlo da Humidade de Min (♣) para Max (♣♣).

Os humidificadores proporcionam um maior conforto ao adicionar humidade ao ar interior quente e seco. Para retirar todos os benefícios do humidificador e evitar uma utilização incorrecta do produto, cumpra cuidadosamente todas as instruções, especialmente as orientações de utilização, limpeza e manutenção.

Tenha em atenção que este é um dispositivo eléctrico que requer atenção durante a sua utilização.

A limpeza semanal ou quinzenal do humidificador, dependendo das condições da água, é importante para manter uma operação eficaz, saudável e sem odores. A qualidade da água é bastante variável e, combinada com a acumulação de depósitos minerais no humidificador, poderá, em determinadas condições, favorecer o crescimento de microrganismos no tanque de água.

Antes de limpar, tenha em consideração os seguintes aspectos:

- NÃO utilize sabão, detergentes, abrasivos, gasolina, polidores de vidro ou de móveis ou água a ferver para limpar qualquer componente do humidificador ultra-sónico. Esses produtos poderão interferir com o funcionamento

adequado da unidade e afectar o seu aspecto.

- NÃO utilize objectos afiados ou metálicos para limpar os depósitos minerais presentes no reservatório. O contacto com objectos afiados poderá provocar danos no plástico.
- Os depósitos minerais devem ser embebidos durante um período máximo de 20 minutos numa solução "Clean-Away" da Bonaire® ou em vinagre puro e água para auxiliar na sua remoção.
- NUNCA misture a solução "Clean-Away" com qualquer outro fluido!
- NÃO limpe os componentes do humidificador na máquina de lavar loiça.

Manutenção diária:

- Antes de limpar, ajuste o interruptor de controlo da humidade para a posição off (desligada) (O) e retire a ficha da unidade da tomada eléctrica.
- Retire o tanque do humidificador.
- Coloque a base e o tanque na banca, seque e enxágue bem a base e o tanque para eliminar os sedimentos ou a sujidade. Limpe bem e seque com um pano limpo

ou papel de cozinha.

- Volte a encher o tanque com água da torneira fria, tal como indicado nas "Instruções de funcionamento". Não encha o tanque em demasia.
- Se ocorrer formação de humidade nas paredes ou nas janelas, desligue o humidificador.

SUGESTÕES DE ARMAZENAMENTO

Se não tencionar utilizar a unidade por um período de tempo prolongado (por ex., durante os meses de verão), é importante que cumpra as instruções seguintes para ajudar a evitar a estagnação de água na unidade.

- Desligue a unidade e retire a ficha da tomada de parede. Retire o tanque de água e esvazie na totalidade o tanque e a base. Limpe o humidificador tal como indicado na secção de instruções de limpeza.
- Seque bem a unidade. NÃO deixe vestígios de água na unidade durante o armazenamento.
- Coloque o humidificador na embalagem original e guarde-o num local fresco e seco.

GARANTIA

GUARDE O SEU RECIBO, UMA VEZ QUE SERÁ EXIGIDO PARA QUAISQUER RECLAMAÇÕES AO ABRIGO DO DISPOSTO NESTA GARANTIA.

- Este produto tem uma garantia de 2 anos.
- No caso improvável de uma avaria, leve-o ao local de compra juntamente com o recibo de compra e uma cópia desta garantia.
- Os direitos e benefícios decorrentes da presente garantia acrescem aos direitos previstos pela lei, os quais não são afectados pela presente garantia.
- A Holmes Products Europe compromete-se a reparar ou substituir gratuitamente, dentro do prazo especificado, qualquer peça do dispositivo com defeito de fabrico, desde que:
 - Seja imediatamente informada do defeito.
 - O dispositivo não tenha sido alterado ou sujeito a utilização incorrecta ou reparado por uma pessoa não autorizada pela Holmes Products Europe.
- Não são concedidos quaisquer direitos ao abrigo da presente garantia a uma pessoa que adquira o dispositivo em segunda mão ou para utilização comercial ou comunal.
- Qualquer dispositivo reparado ou substituído será garantido nestes termos durante o período de tempo restante da garantia.

ESTE PRODUTO FOI FABRICADO EM CONFORMIDADE COM AS DIRECTIVAS 73/23/CEE, 89/336/CEE E 98/37/CEE.

Os produtos eléctricos e derivados não devem ser eliminados juntamente com o lixo doméstico. Proceda à reciclagem do lixo sempre que for possível. Consulte o seguinte Web site para obter mais informações acerca do processo de reciclagem e da directiva WEEE: www.bonaire.com ou correio electrónico info-europe@theholmesgroup.com



ITALIANO

COMPLIMENTI

L'acquisto di un umidificatore Bonaire® rappresenta uno dei migliori prodotti disponibili oggi sul mercato.

LEGGERE E CONSERVARE QUESTE ISTRUZIONI PER USO FUTURO.

DESCRIZIONE GENERALE (FIGURA 1)

- A Ugello vapore
- B Spia di accensione/luce notturna
- C Regolatore di umidità
- D Base
- E Serbatoio acqua

PRECAUZIONI IMPORTANTI

Leggere attentamente questo manuale prima di utilizzare l'apparecchiatura, in quanto le istruzioni permetteranno di massimizzarne le prestazioni.

Quando si usano apparecchiature elettriche è importante rispettare alcune precauzioni fondamentali fra cui le seguenti:

- Leggere tutte le istruzioni prima dell'uso.
- Sorvegliare attentamente i bambini che utilizzano questa apparecchiatura o che giocano in sua prossimità. Tenere l'apparecchiatura fuori dalla portata di bambini.
- L'apparecchiatura va utilizzata solamente da una persona adulta responsabile.
- Disinserire la spina dalla presa quando l'apparecchiatura non è in uso, prima di aggiungere o rimuovere componenti e prima di eseguire operazioni di pulizia.
- Non utilizzare apparecchiature aventi il cavo e/o la spina danneggiati, che abbiano manifestato un difetto o siano cadute o danneggiate in qualsiasi maniera. Al fine di evitare pericoli, qualora il cavo fosse danneggiato, questo deve essere riparato dalla casa produttrice o da un tecnico autorizzato.

- L'uso di accessori non consigliati o non fabbricati da Bionaire® può costituire pericolo di incendio, scossa elettrica o infortunio.
- Non utilizzare all'aperto.
- Evitare di sporgere il cavo dal bordo di un tavolo o di un ripiano o il suo contatto con superfici calde, come un fornello.
- Utilizzare l'apparecchiatura esclusivamente per gli impieghi previsti.
- Scollegare sempre il cavo dell'apparecchiatura dalla presa elettrica quando ci si allontana e per ogni operazione di montaggio, smontaggio e pulizia.
- In presenza di picchi di corrente transitori, se l'apparecchiatura dovesse manifestare un malfunzionamento sarà necessario spegnerla e riaccenderla manualmente.
- Controllare la tensione di esercizio indicata sul retro dell'unità. Non utilizzare ad una tensione superiore a quanto riportato.
- Per evitare il rischio di elettrocuzione, non accendere mai, né inserire/disinserire il cavo dall'umidificatore se le mani sono bagnate.
- Verificare che l'umidificatore poggi su una superficie in piano. Se non è a livello, spegnerlo prima di assestarlo.
- Non smontare l'umidificatore mentre il cavo di alimentazione è collegato, onde evitare scosse elettriche.
- Consultare le istruzioni per sostituire la presa o il cavo.
- Non utilizzare l'apparecchiatura se il cavo è danneggiato, se è caduta o danneggiata. Per evitare il rischio di elettrocuzione, non smontare mai l'apparecchiatura. Portarla ad un centro di riparazione qualificato per l'esame e la riparazione. Un montaggio scorretto può provocare scossa elettrica durante l'uso.
- Qualora il cavo di alimentazione fosse danneggiato, questo deve essere riparato dalla casa produttrice, da un tecnico autorizzato o da una persona con simili qualifiche.
- Non collocare l'umidificatore davanti a bocche di ventilazione e tenerlo lontano da mobili e altre apparecchiature elettriche.
- Non aggiungere acqua attraverso l'ugello di uscita vapore.
- Disinserire il cavo dell'umidificatore dalla presa di rete se non si prevede di utilizzarlo per un certo tempo.
- Non versare acqua attraverso l'ugello di uscita vapore se l'umidificatore è collegato alla presa di rete.
- A serbatoio pieno, l'umidificatore fornisce 8 - 10 ore d'uso senza necessità di rabbocco.

NOTA - Il livello di output dipende dall'umidità e dalla temperatura dell'ambiente.

- Posizionare sempre l'umidificatore su una superficie solida, liscia e piana. Si consiglia l'uso di un tappetino impermeabile da posizionare sotto l'umidificatore. Non posizionare MAI su una superficie soggetta a danneggiamento da esposizione a acqua o umidità (p.es. pavimenti lucidati)
- NON permettere che l'uscita di umidità sia rivolta direttamente verso il muro. L'umidità può causare danni, specialmente alla carta da parati.
- Non cercare MAI di inclinare, muovere, svuotare l'unità mentre è in funzione. Spegnerla e sfilare la spina prima di rimuovere il serbatoio dell'acqua e muovere l'unità. Dopo avere spento e sfilato la spina dell'umidificatore, attendere 15 minuti prima di rimuovere il serbatoio dell'acqua. Seri infortuni possono verificarsi per il mancato rispetto di questa procedura.
- Un livello di umidità eccessivo all'interno di in una stanza può generare condensa sulle finestre e su alcuni mobili. Nel caso ciò si verifichi, SPEGNERE l'umidificatore.
- Non usare l'umidificatore in un'area in cui il livello di umidità supera il 55%.

ISTRUZIONI PRIMA DELL'USO

1. Sincerarsi di aver scollegato l'umidificatore dalla presa a parete e che il regolatore di umidità (C) sia spento (O).
2. Aprire il coperchio del serbatoio e riempire con acqua fredda di rubinetto.
3. Richiudere il coperchio.
4. Installare il serbatoio dell'acqua (E) sulla base (D).
5. Verificare che l'umidificatore poggi su una superficie in piano. Se non è a livello, spegnerlo prima di assestarlo.

ISTRUZIONI D'USO

1. Inserire il cavo di alimentazione in una presa di corrente accessibile.
2. La spia di accensione/luce notturna (B) si illumina quando l'unità è in funzione. Questa luce si spegne quando l'acqua è esaurita o se si disattiva l'unità.
3. Accendere l'umidificatore agendo sul regolatore di umidità (C) e portandolo in posizione Alta (▲▲). Attendere qualche minuto prima che l'afflusso d'aria raggiunga le massime prestazioni. Il vapore emesso dall'umidificatore sarà visibile solo se il regolatore si trova in una posizione intermedia tra (Min ▲ - Max ▲▲).

RISOLUZIONE DEI PROBLEMI

PROBLEMA	CAUSA	SOLUZIONE
La spia di accensione è spenta.	L'umidificatore non è collegato alla presa di corrente o il regolatore di umidità è in posizione Off (O).	Inserire il cavo nella presa a parete e ruotare il regolatore di umidità in senso orario.
	Manca acqua nel serbatoio. Il regolatore di umidità è in posizione Off (O).	Riempire il serbatoio d'acqua. Ruotare il regolatore di umidità in senso orario.
La spia di accensione è illuminata ma l'unità non emana vapore.	Il livello dell'acqua supera il limite massimo.	Versare un po' di acqua dalla bocca di riempimento e reinstallare il serbatoio sulla base.
	Il livello di umidità impostato è troppo basso.	Selezionare un'impostazione di umidità tra il valore Min (▲) e Max (▲▲).
Il vapore è maleodorante.	L'apparecchiatura è nuova o l'acqua non è fresca.	Aprire il tappo del serbatoio e lasciare l'unità in un ambiente fresco per 12 ore. Lavare il serbatoio o cambiare l'acqua.
Il vapore generato è in piccole quantità.	Il trasduttore è incrostato, l'acqua è sporca o non è stata cambiata di recente.	Disinserire la spina dalla presa elettrica. Scrostare l'area attorno al trasduttore con una spazzola a setole morbide. Pulire le superfici.
	Incrostazioni sul trasduttore	Pulire il trasduttore con un batuffolo di cotone morbido e inumidito. La superficie del trasduttore è molto delicata, pertanto non applicarvi pressione eccessiva.
	Il livello di umidità impostato è troppo basso.	Aumentare il livello di umidità ruotando il regolatore di umidità da Min (▲) a Max (▲▲).

4. La spia di accensione/luce notturna (B) si illumina quando l'umidificatore riceve corrente e viene acceso.
5. Per ridurre la velocità di emissione vapore, ruotare il regolatore di umidità verso la posizione Bassa (▲).
6. Selezionare una posizione tra Alta e Bassa per il regolatore di umidità in base alla quantità di vapore desiderata.
7. Orientare l'ugello vapore (A) nella posizione desiderata.
8. Quando l'unità esaurisce l'acqua, il trasduttore si spegne automaticamente.
9. Portare il regolatore di umidità in posizione Off (O) ruotandolo in senso antiorario e scollegare il cavo dall'unità.
10. Prima di riempire di nuovo il serbatoio, vuotare l'acqua residua e svolgere le operazioni di manutenzione quotidiana.
11. Riempire il serbatoio con acqua corrente fredda e riporlo nella base.
12. Inserire il cavo di alimentazione nella presa

13. NON spostare l'umidificatore con l'acqua nel serbatoio installato sulla base, poiché potrebbe manifestare un funzionamento intermittente o interrompere l'emissione del vapore. In questo caso, vuotare l'acqua in esubero dalla base dell'umidificatore.
- IMPORTANTE:** se si prevede di non utilizzare l'umidificatore per due o più giorni consecutivi, vuotare tutta l'acqua residua dal serbatoio e dalla base per impedire formazione batterica nell'acqua stagnante.

CURA E PULIZIA

Gli umidificatori alleviano le difficoltà respiratorie aggiungendo vapore acqueo all'aria calda e secca degli ambienti chiusi. Per sfruttare appieno le caratteristiche di un umidificatore ed evitarne l'uso improprio, attenersi scrupolosamente alle istruzioni fornite, soprattutto in merito al funzionamento, alla cura e alla manutenzione. Quest'apparecchiatura è azionata elettricamente

e pertanto va utilizzata con la massima attenzione. Pulire l'umidificatore ogni una-due settimane, in funzione delle condizioni dell'acqua, per garantirne un funzionamento efficiente, salutare e inodore. La qualità dell'acqua è molto variabile e, abbinata alle incrostazioni calcaree che si accumulano nell'umidificatore, in circostanze particolari può promuovere la crescita di microrganismi nel serbatoio.

Osservare le istruzioni seguenti per la pulizia:

- NON utilizzare sapone, detersivi, sostanze abrasive, benzina, detersivi per vetri, lacca per mobili o acqua bollente per pulire i componenti dell'umidificatore a ultrasuoni. Questi prodotti inficiano il corretto funzionamento dell'unità e possono danneggiarne l'estetica.
- NON utilizzare oggetti appuntiti o di metallo per asportare le incrostazioni calcaree dal serbatoio. Tali oggetti possono graffiare la plastica.
- Immergere il serbatoio per 20 minuti circa nella soluzione Bonaire® "Clean-Away" o in acqua e aceto per agevolare la rimozione di questi depositi.
- NON mescolare MAI la soluzione "Clean-Away" con altri liquidi.
- NON lavare alcun componente dell'umidificatore in lavastoviglie.

Manutenzione giornaliera:

1. Prima di apprestarsi alla pulizia, portare il regolatore di umidità in posizione Off () e scollegare il cavo dell'unità dalla presa elettrica.
2. Sollevare il serbatoio per toglierlo dall'umidificatore.
3. Portare base e serbatoio in un lavandino e vuotare l'acqua residua, risciacquando entrambi abbondantemente per asportare qualsiasi sedimento o detrito. Asciugarli con un panno pulito o carta cucina.
4. Riempire il serbatoio con acqua corrente fredda secondo quanto riportato nella sezione "Istruzioni d'uso". Non riempire oltre il limite.
5. Se si nota la formazione di umidità su pareti o finestre, spegnere l'umidificatore.

SUGGERIMENTI PER LA CONSERVAZIONE

Se si prevede di non utilizzare l'unità per un periodo prolungato (ad esempio, durante i mesi estivi), attenersi alle seguenti istruzioni per evitare il ristagno di acqua nel serbatoio.

1. Spegnere l'unità e scollegarla dalla presa. Togliere il serbatoio dell'acqua e vuotarlo

completamente, compresa l'acqua nella base. Pulire l'umidificatore secondo le istruzioni fornite in precedenza.

2. Asciugare completamente l'unità. NON permettere che l'acqua ristagni nell'unità prima di riporla.
3. Imballare l'umidificatore nella scatola originale e conservarlo in un luogo fresco e asciutto.

GARANZIA

CONSERVARE LO SCONTRINO D'ACQUISTO POICHÉ ESSO SARÀ NECESSARIO PER QUALSIASI RECLAMO ESPOSTO IN BASE ALLE CONDIZIONI DI QUESTO CERTIFICATO DI GARANZIA.

- Questo prodotto è garantito per un periodo di 2 anni.
- Nell'improbabile eventualità che si guasti, riportarlo al punto d'acquisto insieme allo scontrino fiscale e ad una copia di questo certificato di garanzia.
- I diritti spettanti all'acquirente in base alle condizioni di questo certificato di garanzia sono in aggiunta a quelli previsti dalla legge che non risultano alterati dalle condizioni di questo certificato.
- Holmes Products Europe si impegna a riparare o a sostituire gratuitamente ed entro un periodo di tempo specificato, qualsiasi parte dell'apparecchiatura dovesse risultare difettosa a condizione che:
 - Holmes Products Europe sia informata tempestivamente del difetto.
 - L'apparecchiatura non sia stata modificata in alcun modo né soggetta ad uso improprio o a riparazione per opera di un tecnico non autorizzato da Holmes Products Europe.
- Questo certificato non concede alcun diritto a chi acquisti l'unità di seconda mano o per uso commerciale o collettivo.
- Qualsiasi unità riparata o sostituita sarà sottoposta alle condizioni di questo certificato per il tempo restante della garanzia.

QUESTO PRODOTTO È FABBRICATO CONFORMEMENTE ALLE DIRETTIVE CEE 73/23/CEE, 89/336/CEE E 98/37/CEE.

I prodotti elettrici vanno smaltiti separatamente dai rifiuti domestici. Consegnerli ad un centro di riciclaggio, se disponibile. Per istruzioni sul riciclaggio e informazioni sulla direttiva WEEE (Rifiuti di

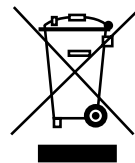

apparecchiature elettriche ed elettroniche), visitare www.bonaire.com o scrivere a info-europe@theholmesgroup.com

РУССКИЙ

ПОЗДРАВЛЯЕМ!

Вы приобрели увлажнитель Bonaire®, один из самых лучших увлажнителей на современном рынке

ПРОЧИТАЙТЕ И СОХРАНИТЕ СЛЕДУЮЩИЕ ИНСТРУКЦИИ ДЛЯ БУДУЩИХ СПРАВОК.

ОБЩЕЕ ОПИСАНИЕ (СМ. РИС. 1)

- A Насадка для образования водяной пыли
- B Индикатор питания/Ночной светильник
- C Регулятор влажности
- D Основание
- E Емкость для воды

ВАЖНЫЕ ПРЕДОСТОРОЖНОСТИ

Внимательно прочитайте это руководство перед тем, как использовать прибор, поскольку правильное использование обеспечит максимально возможную производительность прибора.

При использовании электрических приборов всегда следует выполнять следующие основные меры предосторожности:

- Перед использованием прочитайте все инструкции.
- Использование каких-либо приборов детьми, а также вблизи них должно осуществляться под строгим надзором. Прибор следует хранить в недоступном для детей месте.
- Прибор должен быть использован компетентными взрослыми людьми.
- Если прибор не используется, снимаются или устанавливаются его детали, а также перед тем, как приступить к его чистке, отсоедините его от сетевой розетки.
- Не эксплуатируйте приборы с поврежденным проводом или штепселем, после возникновения неполадок в работе прибора, или если он упал или получил какие-либо повреждения. Если провод поврежден, в целях безопасности он должен быть заменен производителем или сотрудником сервисной службы.
- Использование дополнительных принадлежностей, не рекомендованных или не распространяемых фирмой Bonaire®, может привести к пожару, поражению электрическим током или
- Получению телесных повреждений.
- Не используйте вне помещения.
- Не допускайте свисания электрического провода со стола или стойки или его касания горячей поверхности, в том числе кухонной плиты.
- Используйте прибор по прямому назначению.
- Всегда отключайте прибор от сети, если он длительное время не используется, или перед его сборкой, разборкой или чисткой.
- В случае нарушения электрического режима изделие может дать сбой, и тогда потребуется сбросить установки изделия.
- Проверьте рабочее напряжение, указанное на задней панели прибора. Не эксплуатируйте прибор, если напряжение выше указанного.
- Во избежание поражения электрическим током не включайте увлажнитель, не подключайте и не отключайте его влажными руками.
- Убедитесь, что увлажнитель находится в горизонтальном положении. Если увлажнитель не находится в горизонтальном положении, перед перемещением его следует отключить.
- Во избежание поражения электрическим током не разбирайте увлажнитель, если он подключен к сети.
- Если требуется заменить штепсель или провод, всегда следуйте инструкциям.
- Не эксплуатируйте прибор с поврежденным проводом или если он упал или получил какие-либо повреждения. Во избежание поражения электрическим током никогда не разбирайте прибор. Для проведения осмотра и ремонта прибор следует доставить в сервисный центр. При использовании неправильно собранного прибора существует опасность поражения электрическим током.
- Если провод питания поврежден, его необходимо заменить у производителя или сотрудника сервисной службы.
- Не помещайте увлажнитель перед вентиляционными отверстиями, рядом с мебелью или другими электрическими приборами.
- Не наливайте воду непосредственно через отверстие насадки для образования водяной пыли.
- Если увлажнитель некоторое время не используется, отключите его от сети.
- Не наливайте воду через отверстие

насадки для образования водяной пыли, если увлажнитель подключен к сети.

- Если емкость для воды полная, увлажнитель можно использовать в течение 8 - 10 часов, не добавляя новую воду.
ПРИМЕЧАНИЕ. Следует иметь в виду, что выходной уровень меняется в зависимости от влажности и температуры в комнате.
- Всегда помещайте увлажнитель воздуха на твердой, плоской, ровной поверхности. Рекомендуется подложить под увлажнитель воздуха водонепроницаемый коврик или подкладку. НИКОГДА не помещайте прибор на поверхности, которая может быть повреждена воздействием воды и влаги (например, полированный пол).
- НЕ направляйте отверстие для выпуска влаги в направлении стены. Влага может нанести повреждения, особенно обоям.
- НИКОГДА не наклоняйте, не передвигайте прибор и не пытайтесь вылить воду из прибора во время его работы. Выключите прибор и выньте штепсель из розетки перед тем, как вынуть бак для воды или передвинуть прибор. НЕ пытайтесь вынуть бак для воды в течение 15 минут после того, как увлажнитель воздуха был отключен и отсоединен от розетки. Результатом может быть серьезное ранение.
- Чрезмерная влажность в комнате может послужить причиной конденсации воды на окнах и мебели. Если это случится, выключите увлажнитель воздуха.
- Не используйте увлажнитель воздуха в помещении, где уровень влажности превышает 55%.

ИНСТРУКЦИИ ПО ПОДГОТОВКЕ К ЭКСПЛУАТАЦИИ

1. Убедитесь, что увлажнитель отсоединен от электрической розетки, а регулятор влажности (C) находится в положении off (выкл.) (O).
2. Снимите крышку емкости и налейте в емкость холодную свежую водопроводную воду.
3. Поместите крышку на место.
4. Поместите емкость для воды (E) на основание (D).
5. Убедитесь, что увлажнитель находится в горизонтальном положении. Если увлажнитель не находится в горизонтальном положении, перед перемещением его следует отключить.

ИНСТРУКЦИИ ПО ЭКСПЛУАТАЦИИ

1. Подключите провод питания к удобной электрической розетке.
2. Во время работы прибора загорается индикатор питания/ночной светильник (B). Если вода в приборе заканчивается или если прибор выключен, индикатор питания/ночной светильник не горит.
3. Включите увлажнитель, повернув регулятор влажности (C) в верхнее положение (▲▲). Подача влажного воздуха начнется через несколько минут. Следует иметь в виду, что будет виден только туман и увлажнение между метками капель воды на увлажнителе (мин ▲ - макс ▲▲).
4. Когда увлажнитель подключен к сети, индикатор питания/ночной светильник (B) загорается, и увлажнитель включается.
5. Если требуется снизить скорость подачи влажного воздуха, поверните регулятор влажности в нижнее положение (●).
6. Для регулировки подачи влажного воздуха используйте регулятор влажности, переключая его из нижнего положение в верхнее.
7. Поверните насадку для образования водяной пыли (A), чтобы установить нужное направление влажного воздуха.
8. Если вода в приборе заканчивается, датчик автоматически выключается.
9. Поверните регулятор влажности против часовой стрелки в положение off (выкл.) (O), затем отключите прибор от сети.
10. Прежде чем снова заполнить емкость, удалите остатки воды и следуйте инструкциям по ежедневному техническому обслуживанию.
11. Снова наполните емкость холодной водопроводной водой и установите ее на основание.
12. Подключите провод питания к электрической розетке и поверните регулятор влажности по часовой стрелке до нужного уровня влажности.
13. НЕ перемещайте увлажнитель, если емкость находится на основании и наполнена водой. Это может вызвать перерывы в работе увлажнителя или полное прекращение подачи влаги. Если это произойдет, просто вылейте лишнюю воду, попавшую на основание увлажнителя.

Важно. Если не планируется использовать увлажнитель в течение нескольких дней, обязательно удалите остатки воды из емкости и основания, чтобы в стоячей воде не развивались микробы.

ПОИСК И УСТРАНЕНИЕ НЕИСПРАВНОСТЕЙ

ПРОБЛЕМА	ПРИЧИНА	РЕШЕНИЕ
Индикатор питания отключен.	Увлажнитель не подсоединен к сети или регулятор влажности находится в положении off (выкл.)(O).	Подсоедините прибор к розетке и поверните регулятор влажности по часовой стрелке.
	В емкости нет воды. Регулятор влажности находится в положении off (выкл.)(O).	Наполните емкость водой. Поверните регулятор влажности по часовой стрелке.
Индикатор питания включен, однако влажный воздух не поступает.	Уровень воды слишком высок.	Слейте немного воды через отверстие емкости и установите емкость на место.
	Установлен слишком низкий уровень увлажнения.	Выберите параметр увлажнения в диапазоне: Мин (●) и Макс (▲▲).
Влажный воздух имеет неприятный запах.	Прибор новый или вода загрязнена.	Откройте емкость и поместите прибор в холодное место на 12 часов. Промойте емкость или смените воду.
Поступает мало влажного воздуха.	На датчике скопилось накипь, вода загрязнена или некоторое время не менялась.	Отключите прибор от розетки. Осторожно очистите область вокруг датчика мягкой щеткой. Начисто протрите поверхность.
	На датчике скопилось накипь	Осторожно очистите датчик с помощью влажного ватного тампона. Избегайте чрезмерного давления, поскольку поверхность датчика очень легко повредить.
	Установлен слишком низкий уровень увлажнения.	Увеличьте уровень влажности, повернув ручку регулятора влажности из положения Мин (●) в положение макс. (▲▲).

УХОД И ЧИСТКА

Увлажнители обеспечивают комфортные условия, повышая уровень влажности сухого теплого воздуха в помещении. Чтобы наиболее эффективно использовать все преимущества увлажнителя и избежать неправильной эксплуатации изделия, тщательно выполняйте все инструкции, особенно те, которые касаются эксплуатации, ухода и технического обслуживания.

Не забывайте, что увлажнитель - это электрический прибор, поэтому при использовании требует особого внимания. Чтобы прибор работал эффективно и обеспечивал полезный для здоровья воздух без каких-либо посторонних запахов, его следует чистить каждую неделю или каждые две недели (в зависимости от качества воды). Поскольку вода может быть разного качества, а внутри увлажнителя постепенно

скапливается накипь, при определенных условиях это может спровоцировать развитие микроорганизмов в емкости для воды.

Перед чисткой ознакомьтесь с представленной ниже информацией.

- Для чистки любых деталей ультразвукового увлажнителя НЕ используйте мыло, моющие, абразивные средства, средства для полировки стекла и поверхности мебели или кипятка. Это может помешать нормальной работе и испортить внешний вид прибора.
- Для удаления накипи из резервуара НЕ используйте острые или металлические предметы. Острые предметы могут повредить пластиковую поверхность.
- Чтобы было легче удалить накипь, залейте емкость раствором Bionaire® "Clean-Away" или уксусным раствором и

оставьте на 20 минут.

- НИКОГДА не смешивайте раствор "Clean-Away" с другими жидкостями!
- Для чистки деталей увлажнителя ЗАПРЕЩАЕТСЯ использовать посудомоечную машину.

Ежедневное техническое обслуживание:

1. Перед чисткой установите регулятор влажности в положение Off (Выкл.) (O) и отсоедините прибор от электрической розетки.
2. Снимите емкость увлажнителя.
3. Поместите основание и емкость в раковину и тщательно промойте их, чтобы удалить осадок и грязь. Начисто протрите и просушите чистой тканью или бумажной салфеткой.
4. Снова наполните емкость холодной водопроводной водой, как описано в "Инструкциях по эксплуатации". Не наливайте слишком много воды.
5. Если на стенах и окнах скапливается влага, выключите увлажнитель.

СОВЕТЫ ПО ХРАНЕНИЮ

Если в течение продолжительного периода времени не планируется использовать прибор (т.е. в летние месяцы), обязательно выполняйте данные инструкции, чтобы не допустить застоя воды в приборе.

1. Выключите прибор и отсоедините от сети. Снимите емкость для воды и полностью удалите воду из емкости и основания. Выполните чистку увлажнителя согласно инструкциям раздела о чистке.
2. Тщательно просушите прибор. Во время хранения НЕ оставляйте воду в приборе.
3. Поместите увлажнитель в первоначальную упаковку и храните в сухом прохладном месте.

ГАРАНТИЯ

СОХРАНИЙТЕ КВИТАНЦИЮ О ПОКУПКЕ, ТАК КАК ОНА МОЖЕТ ПОТРЕБОВАТЬСЯ В СЛУЧАЕ ВОЗНИКНОВЕНИЯ ПРЕТЕНЗИЙ, ПРЕДЪЯВЛЯЕМЫХ В СООТВЕТСТВИИ С УСЛОВИЯМИ ДАННОЙ ГАРАНТИИ.

- На это изделие дается гарантия сроком на 2 года.
- При наличии дефектов верните прибор в магазин, где он был приобретен, вместе с квитанцией о покупке и копией этой гарантии.
- Права и привилегии, которыми наделяет эта гарантия, дополняют законные права потребителя, не отраженные в этой

гарантии.

- Holmes Products Europe обязуется в течение установленного периода времени бесплатно отремонтировать или заменить любую неисправную деталь прибора в случае дефекта при условии, что:
 - изготовитель будет сразу же извещен о дефекте;
 - прибор не подвергся каким-либо изменениям любым из существующих способов, а также не был приведен в негодность или в состояние, требующее ремонта, каким-либо лицом, не уполномоченным компанией Holmes Products Europe;
- эта гарантия не дает никаких прав лицам, которые приобрели этот прибор с рук или для использования в коммерческих или коммунальных целях;
- на любой отремонтированный или замененный прибор будет распространяться гарантия на тех же условиях в течение всего оставшегося срока данной гарантии.

ЭТОТ ПРОДУКТ ИЗГОТОВЛЕН В СООТВЕТСТВИИ С ДИРЕКТИВАМИ ЕЭС: 73/23/ЕЕС, 89/336/ЕЕС и 98/37/ЕЕС.

Утилизируемое электрическое оборудование нельзя выбрасывать вместе с бытовыми отходами. Сдавайте такое оборудование на переработку в соответствующие центры. Для получения дополнительной информации о переработке и WEEE посетите веб-узел www.bionaire.com или e-mail info-europe@theholmesgroup.com

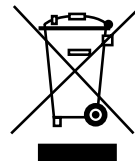

MAGYAR

GRATULÁLUNK

A BIONAIRE® légnedvesítő megvásárlásával a kereskedelmi forgalomban kapható egyik legjobb légnedvesítő tulajdonosa lett.

OLVASSA EL ÉS ŐRIZZE MEG EZT A TÁJÉKOZTATÓT KÉSŐBBI MEGTEKINTÉS CÉLJÁRA.

ÁLTALÁNOS LEÍRÁS (LÁSD AZ 1. ÁBRÁT)

- A Permetező fúvóka
- B Hálózati/Éjszakai jelzőfény
- C Nedvességszabályzó kapcsoló
- D Alap
- E Víztartály

FONTOS BIZTONSÁGI TUDNIVALÓK

Kérjük, gondosan olvassa el ezt a kézikönyvet az eszköz használatba vétele előtt, mert a helyes használat biztosítja a legjobb teljesítményt.

Elektromos készülékek használatakor mindig követni kell az alapvető biztonsági rendszabályokat, többek között az alábbiakat is:

- Használat előtt mindig olvassa el az utasításokat.
- Szoros felügyeletre van szükség, ha a készüléket gyerekek közelében használják. A készüléket gyerekek számára nem hozzáférhetően kell elhelyezni.
- A készüléket megbízható felnőttnek kell használnia.
- Húzza ki a csatlakozóaljzatból, amikor nincs használatban, ha az alkatrészeket fel- vagy leszereli, illetve tisztítás előtt.
- Semmilyen készüléket ne üzemeltessen sérült tápkábelrel vagy csatlakozódugóval, ha a készülék meghibásodott, vagy leejtették, illetve bármilyen más módon károsodott. Ha a tápkábel sérült, cseréjét csak a gyártó vagy az általa megbízott szerviz végezheti el, a kockázatok elkerülése végett.
- Nem a Bionaire® által ajánlott vagy értékesített tartozékok használata tüzet, áramütést vagy személyes sérülést okozhat.
- Ne használja a szabadban.
- Ne engedje, hogy a kábel lelógjon az asztalról vagy munkapultról. A kábel ne érjen forró felületekhez, többek között a tűzhelyhez sem.
- A készüléket csak rendeltetészerűen használja.
- A készülék tápkábelét húzza ki, ha az felügyelet nélkül marad, illetve szerelés, szétszedés vagy tisztítás előtt.
- Pillanatnyi elektromos zavarok esetén előfordulhat a termék hibás működése, és alaphelyzetbe állításra lehet szükség.
- Ellenőrizze a készülék hátlapján feltüntetett üzemi feszültséget. Ne üzemeltesse a feltüntetettnél nagyobb feszültségen.
- Az áramütés elkerülése érdekében soha ne kapcsolja be, dugja be vagy húzza ki a légnedvesítőt nedves kézzel.
- Ellenőrizze, hogy a légnedvesítő vízszintes helyzetben van. Ha a légnedvesítő nincs vízszintes helyzetben, kezelése előtt kapcsolja ki a feszültséget.
- Az áramütés elkerülése érdekében soha ne szedje szét a légnedvesítőt akkor, amikor be van dugva.
- Ha ki kell cserélni a csatlakozódugót vagy a kábelt, mindig nézze meg az utasításokat.
- Semmilyen készüléket ne üzemeltessen sérült

tápkábelrel, vagy ha leejtették, illetve károsodott. Az áramütés elkerülése végett soha ne szedje szét a készüléket. Vizsgálat és javítás céljából vigye a készüléket arra illetékes javítóközpontba. Helytelen összeszerelés használatkor az áramütésveszélyével jár.

- Ha a hálózati tápkábel sérült, cseréjét csak a gyártó, az általa megbízott szerviz vagy más hasonlóan képzett személy végezheti el.
- Ne helyezze a légnedvesítőt szellőzőnyílások elé, és tartsa távol bútortól és más elektromos berendezéstől.
- Ne adjon hozzá vizet közvetlenül a permetező fúvóka kimeneten keresztül.
- Húzza ki a légnedvesítőt a hálózati csatlakozóaljzatból, ha egy ideig nem lesz használatban.
- Ne öntsön vizet a permetező fúvóka kimenetbe, amikor a légnedvesítő be van dugva a hálózati csatlakozóaljzatba.
- Ha a víztartály tele van, a légnedvesítő 8-10 óráig használható újratöltés nélkül. **MEGJEGYZÉS:** Kérjük, vegye figyelembe, hogy a permetmennység függ a szoba páratartalmától és hőmérsékletétől.
- Mindig tegye a légnedvesítőt stabil, lapos, egyenletes felületre. Vízálló szőnyeget vagy alátétet célszerű a légnedvesítő alá tenni. SOHA NE tegye olyan felületre, amely károsodhat a víz és nedvesség hatására (pl. lakozott padló!).
- NE fordítsa a Párásító Kimenetet közvetlenül a fal felé. A pára kárt okozhat, különösen a tapétában.
- SOHA NE döntse meg, mozdítsa el, vagy ne kísérelje meg kiüresíteni a készüléket működés közben! Kapcsolja ki és húzza ki a dugót az aljzatból, mielőtt kivesszi a víztartályt és elmozdítja a készüléket! NE kísérelje meg kivenni a víztartályt 15 percen belül az után, hogy a légnedvesítőt kikapcsolta és a dugóját kihúzta! Súlyos balesetet okozhat.
- Ha a szobában túl nagy a pára, a víz lecsapódhat az ablakokon és egyes bútorokon. Ez esetben a légnedvesítő készüléket kapcsolja KI!
- A légnedvesítőt ne használja ott, ahol a páratartalom szintje meghaladja az 55%-ot!

ÜZEMELTETÉS ELŐTTI UTASÍTÁSOK

1. Győződjön meg arról, hogy a berendezés nincs csatlakoztatva az elektromos csatlakozóaljzathoz és a nedvességszabályzó kapcsoló (C) kikapcsolt helyzetben (O) van.
2. Vegye le a tartállyapokát és tölts fel hideg,

HIBAKERESÉS

PROBLÉMA	OK	MEGOLDÁS
A hálózati jelzőfény nem világít.	A légnedvesítő nincs bedugva vagy a nedvességszabályzó kapcsoló a ki (O) helyzetben van.	Dugja be a hálózati csatlakozóaljzatba, majd fordítsa el a nedvességszabályzó kapcsolót az óramutató járásának irányában.
	Nincs víz a tartályban. A nedvességszabályzó kapcsoló a ki (O) helyzetben van.	Töltse meg a tartályt vízzel. Fordítsa el a nedvességszabályzó kapcsolót az óramutató járásával megegyező irányban.
A hálózati jelzőfény világít, de nem jön ki pára.	A vízszint túl magas.	A tartály bemeneti nyílásán keresztül öntsön ki valamennyi vizet, majd tegye vissza a tartályt.
	A permetszint túl alacsonyra van beállítva	Válasszon ki egy permetszintet az alacsony (●) és magas (●●) permertartomány között.
A pára rossz szagú.	A gép új vagy a víz nem tiszta.	Nyissa fel a víztartályt, és helyezze a készüléket hűvös helyre 12 órára. Mossa ki a tankot vagy cserélje ki a vizet.
Kevés g_z jön ki.	A nedvességszabályzón vízkő van, a víz piszkos vagy egy ideje nem cserélték.	Mossa meg a nedvességszabályzót és cserélje ki a vizet.
	Vízkő fedi a transzduktort	Tisztítsa meg a transzduktort óvatosan egy nedves vattacsomóval. A transzduktor felülete kényes, ne alkalmazzon túlzott nyomást.
	A permetszint túl alacsonyra van beállítva.	A permetszint szabályzó gombjának alacsonyról (●) magas (●●) felé forgatásával szabályozhatja a permet mennyiségét.

friss csapvízzel.

- Tegye vissza a sapkát.
- Helyezze a víztartályt (E) az alapra (D).
- Ellenőrizze, hogy a légnedvesítő vízszintes helyzetben van. Ha a légnedvesítő vízszintes helyzetben, kezelése előtt kapcsolja ki a feszültséget.

ÜZEMELTETÉSI UTASÍTÁSOK

- Dugja be a tápkábelt egy alkalmas elektromos csatlakozóaljzatba.
- A Tápfeszültség/Éjjeli lámpa (B) világít, amikor az egység működik. Amikor az egységből kifogyott a víz, vagy az egység ki van kapcsolva, a Tápfeszültség/Éjjeli lámpa nem fog működni.
- Kapcsolja be a légnedvesítőt a nedvességszabályzó gomb (C) magas helyzetbe (●●) forgatásával. Beletelik néhány percbe, amíg megindul a jól nedvesített levegő kiáramlása. Vegye figyelembe, hogy a permet csak a légnedvesítőn található nedvességcsepp-jelzések között (alacsony ● - magas ●●)

látható, illetve itt nedvesít.

- A hálózati/éjszakai jelzőfény (B) világít, ha a légnedvesítő csatlakoztatva van az elektromos hálózatra és be van kapcsolva.
- A pára kibocsátás sebességének csökkentéséhez állítsa a nedvességszabályzó kapcsolót alacsony (●) állásba.
- A permetszint szabályzó gombjának alacsonyról magas felé forgatásával szabályozhatja a permet mennyiségét.
- A permetszint fűvóka (A) elforgatásával állítsa be a permetet a kívánt irányba.
- Ha az egységből kifogy a víz, a transzduktor automatikusan kikapcsol.
- Forgassa el a nedvességszabályzó kapcsolót az óramutató járásával ellentétes irányba, a kikapcsolt (O) helyzetig, majd húzza ki az egységet a csatlakozóaljzattól.
- A tartály megtöltése előtt öntse ki a maradék vizet és kövesse a napi karbantartási utasításokat.
- Töltse fel a víztartályt hideg, friss csapvízzel, és helyezze vissza az alapra.
- Dugja be a tápkábelt az elektromos

csatlakozóaljzatba és forgassa el a nedvességszabályzó kapcsolót az óramutató járásával megegyező irányban a kívánt nedvességszintig.

- NE mozdítsa el a légnedvesítőt, ha víz van az alapra helyezett víztartályban. Ez a légnedvesítő szaggatott üzemeléséhez vezethet, vagy teljesen leállhat a párasítás. Ebben az esetben egyszerűen öntse ki a felesleges vizet a légnedvesítő alapból.

FONTOS: Ha két vagy több napig nem tervezi használni a légnedvesítőt, feltétlenül eressze le a maradék vizet a víztartályból és az alappól, hogy megakadályozza a baktériumok elszaporodását az álló vízben.

GONDOZÁS ÉS TISZTÍTÁS

A légnedvesítők kényelmes közérzetet biztosítanak a száraz, fűtött szobalevegő párasításával. A légnedvesítő maximális kihasználása érdekében használja rendeltetésszerűen a berendezést, kövesse az összes utasítást, különösen a berendezés üzemeltetésére, gondozására és karbantartására vonatkozó útmutatókat.

Vegye figyelembe, hogy ez elektromos készülék és használat közben felügyeletet igényel.

Fontos, hogy a víz minőségétől függően egy- vagy kéthetente kitisztítsa a légnedvesítőt a hatékony, egészséges és szagtalan működés biztosítása érdekében. A vízminőség igen különböző lehet, és az ásványi sók légnedvesítőbéli lerakódásával együtt bizonyos körülmények a víztartályban a mikroorganizmusok szaporodását segíthetik elő.

Tisztítás előtt vegye figyelembe az alábbiakat:

- NE használjon szappant, mosószert, mosogatószer, súrolószert, benzint, üveg- vagy bútortisztítót, illetve forró vizet az ultrahangos légnedvesítő bármely részének tisztítására. Ezek a berendezés megfelelő működését zavarhatják és külsejét módosíthatják.
- NE használjon éles vagy fém eszközöket a tartályban lerakódott ásványi sók eltávolítására. Az éles tárgyak felsérthetik a műanyagot.
- Az ásványi só lerakódásokat maximum 20 percig kell áztatni Bionaire "Clean-Away" oldatban vagy sima ecet és víz keverékében az eltávolításuk megkönnyítéséhez.
- SOHA ne keverje össze a "Clean-Away" oldatot bármilyen más tisztító folyadékkal!
- NE tisztítsa a légnedvesítő egyetlen részét sem mosogatógépben.

Karbantartás naponta:

- Tisztítás előtt állítsa a nedvességszabályzó kapcsolót kikapcsolt (O) helyzetbe, és húzza ki az egységet az elektromos csatlakozóaljzattól.
- Emelje ki a tartályt a légnedvesítőből.
- Vigye az alapot és a tartályt a vízcsaphoz, majd engedje le és alaposan öblítse ki az alapot és a tartályt a lerakódások vagy szennyeződések eltávolításához. Törölje tisztára, majd szárítsa meg egy tiszta ruhával vagy papírtörülközővel.
- Töltse fel a víztartályt hideg csapvízzel az "Üzemeltetési utasítások" szerint. Ne töltse túl.
- Ha a falakon vagy az ablakokon nedvesség jelenik meg, kapcsolja ki a légnedvesítőt.

TÁROLÁSI TANÁCSOK

Ha hosszabb ideig nem kívánja használni a berendezést (pl. a nyári hónapokban), akkor fontos, hogy a berendezésben az állóvíz megelőzésére kövesse ezeket az utasításokat.

- Kapcsolja ki a berendezést és húzza ki az elektromos csatlakozóaljzattól. Vegye ki a víztartályt, majd ürítse ki teljesen a tartályt és az alapot. Tisztítsa meg a légnedvesítőt a tisztítási utasítások részben leírtak alapján.
- Alaposan szárítsa meg a berendezést. NE hagyjon semmi vizet a berendezésben tároláskor.
- Csomagolja be a légnedvesítőt az eredeti kartondobozba és tárolja hűvös, száraz helyen.

GARANCIA

KÉRJÜK, ŐRIZZE MEG A VÁSÁRLÁSI BLOKKOT, MERT ARRA SZÜKSÉGE LESZ, HA EZEN GARANCIA KERETÉBEN BÁRMILYEN IGENYT BEJELENT.

- Ez a termék 2 évre garántált.
- Abban a valószínűtlen esetben, ha a készülék elromlik, kérjük, vigye vissza a vásárlás helyére a vásárlási blokkal és ezzel a garancialevéllel együtt.
- Az ezen garancia alatti jogok és kedvezmények a törvényben biztosított jogokon kívül illetik meg Önt, amely jogokat ez a garancia nem befolyásolja.
- A Holmes Products Europe a megadott időtartamon belül vállalja, hogy díjmentesen megjavítja vagy kicseréli az eszköz azon alkatrészét, amely gyártási hibából kifolyólag hibásnak bizonyult, feltéve az alábbiakat:
 - A hibáról azonnal értesítést kapunk.
 - Az eszközt semmilyen módon sem változtatták meg, nem használták helytelenül és javítását nem kísérelte

- meg más, mint a Holmes Products Europe által arra felhatalmazott személy.
- Ez a garancia semmilyen joggal sem ruházza fel az a személyt, aki az eszközt használtan vásárolta, illetve ha azt üzleti vagy közületi célra használja.
 - Minden javított vagy kicserélt eszköze a garancia az eredetileg hátralévő időre érvényben marad.

A TERMÉK GYÁRTÁSA A 73/23/EEC, 89/336/EEC ÉS 98/37/EEC SZ. EEC DIREKTÍVÁKNAK MEGFELELŐEN TÖRTÉNT.

Kiselejtezett elektromos termékeket nem szabad a háztartási hulladékba helyezni. Kérjük, hasznosítsa újra, ahol erre lehetőség van. A további újrahasznosítási és WEEE információkat nézze meg az alábbi webhelyen: www.bionaire.com vagy e-mail: info-europe@theholmesgroup.com



ČESKY

GRATULUJEME

Zvlhčovač vzduchu Bionaire®, který jste si vybrali, je v současnosti jedním z nejlepších zvlhčovačů na trhu.

PŘEŠTŮTE SI NÁSLEDUJÍCÍ INFORMACE A USCHOVEJTE JE, ABYSTE DO NICH MOHLI V BUDOUCNU KDYKOLI NAHLÉDNOUT.

VŠEOBECNÝ POPIS (VIZ OBR. 1)

- A Parní tryska
- B Napájení/noční světlo
- C Regulátor vlhkosti
- D Podstavec
- E Nádržka na vodu

DŮLEŽITÁ BEZPEČNOSTNÍ OPATŘENÍ

Před spuštěním přístroje si pečlivě přečtěte tuto příručku, protože správné použití zajistí jeho nejlepší možný výkon.

Při použití elektrických přístrojů je třeba dodržovat následující základní bezpečnostní opatření:

- Před použitím si přečtěte všechny pokyny.
- Jakýkoli přístroj musí být pod přísným dohledem, pokud se používá v blízkosti dětí. Přístroj vždy uchovávejte mimo dosah dětí.
- Přístroj musí používat zodpovědná dospělá osoba.
- Odpojte přístroj ze zásuvky v případech, že není v provozu, před montáží či demontáží

dílů a před čištěním.

- Nepoužívejte přístroj s poškozenou šňůrou či zástrčkou, ani po jeho selhání nebo pádu či poškození jakýmkoliv způsobem. Výměnu poškozené šňůry musí provádět výrobce nebo servisní středisko, abyste nebyli vystaveni riziku úrazu.
- Použití přídavných doplňků, které Bionaire® nedoporučuje ani neprodává, může způsobit požár, úraz elektrickým proudem nebo zranění osob.
- Nepoužívejte venku.
- Zajistěte, aby šňůra nevyčnívala přes hranu stolu či desky, ani se nedotýkala horkých povrchů včetně trouby.
- Nepoužívejte přístroj k jinému než určenému účelu.
- Přístroj vždy odpojte ze zásuvky, je-li ponechán bez dozoru, a dále před jeho montáží, demontáží nebo čištěním.
- V případě krátké poruchy elektrického napájení může dojít k chybné funkci výrobku vyžadující obnovení nastavení uživatelem.
- Zkontrolujte provozní napětí na zadní straně přístroje. Pokud je v síti vyšší než zde uvedené napětí, přístroj nepoužívejte.
- Aby nedošlo k úrazu elektrickým proudem, zvlhčovač nikdy nezapínejte ani nezapojujte či neodpojujte ze zásuvky, pokud máte mokré ruce.
- Zajistěte vodorovnou polohu zvlhčovače. Není-li ve vodorovné poloze, před manipulací se zvlhčovačem vždy vypněte jeho napájení.
- Aby nedošlo k úrazu elektrickým proudem, neprovádějte demontáž zvlhčovače zapojeného do zásuvky.
- Pokud je třeba vyměnit zástrčku nebo šňůru, vždy nahlédněte do pokynů.
- Neprovozujte přístroj s poškozenou šňůrou nebo pokud došlo k jeho upuštění či poškození. Nikdy neprovádějte demontáž přístroje: zabráníte riziku úrazu elektrickým proudem. Je-li nutné přístroj přezkoumat nebo opravit, odneste jej do kvalifikovaného servisu. Nesprávná montáž přístroje může způsobit úraz elektrickým proudem při jeho použití.
- Výměnu poškozené napájecí šňůry musí provést výrobce, servisní středisko nebo odpovídajícím způsobem kvalifikovaná osoba.
- Neumísťujte zvlhčovač před větrací otvory a zachovejte dostatečnou vzdálenost od nábytku a dalších elektrických přístrojů.
- Nepřidávejte vodu přímo do výstupu parní

trysky.

- Odpojte zvlhčovač z elektrické sítě v případě, že nebude určitou dobu používán.
- Nenalévejte vodu do výstupu parní trysky, je-li zvlhčovač zapojen do elektrické sítě.
- Když je nádržka na vodu plná, zvlhčovač lze provozovat 8 - 10 hodin bez doplňování vody. **POZNÁMKA:** Všimněte si, že v závislosti na vlhkosti vzduchu a teplotě v místnosti dochází ke změnám výstupní úrovně.
- Zvlhčovač vždy umíst'ujte na pevný, rovný povrch. Pod zvlhčovač doporučujeme umíst'ovat podložku odolnou proti vodě. NIKDY zvlhčovač nepokládejte na povrch, který by voda nebo vlhkost mohly poškodit (např. leštěná podlaha).
- NEDOVOLTE, aby výstup vlhkosti směřoval přímo ke zdi. Vlhkost může způsobovat poškození, zvláště tapet.
- Během provozu zařízení NIKDY nenaklánějte ani se ho nepokoušejte vyprazdňovat. Před vyjmutím vodní nádrže nebo přemíst'ováním zařízení odpojte ze zásuvky.
- Nadměrná vlhkost v místnosti může způsobovat kondenzaci vody na oknech nebo nábytku. Pokud k tomu dojde, zvlhčovač vypněte.
- Zvlhčovač nepoužívejte tam, kde je úroveň vlhkosti vyšší než 55%.

POKYNY PŘED SPUŠTĚNÍM PŘÍSTROJE

1. Ujistěte se, že zvlhčovač je odpojen ze zásuvky a že regulátor vlhkosti (C) je v poloze Vyp (O).
2. Sejměte víko nádrčky a naplňte ji čistou studenou vodou z vodovodu.
3. Nasaďte víko nádrčky.
4. Umíst'ete vodní nádržku (E) na podstavec (D).
5. Zajistěte vodorovnou polohu zvlhčovače. Není-li ve vodorovné poloze, před manipulací se zvlhčovačem vždy vypněte jeho napájení.

NÁVOD K OBSLUZE

1. Zapojte napájecí šňůru do vhodné elektrické zásuvky.
2. Když je přístroj v provozu, rozsvítí se světlo napájení/noční světlo (B). Když v přístroji dojde voda nebo je-li přístroj vypnut, světlo napájení/noční světlo nebude svítit.
3. Zapnete zvlhčovač otocením regulátoru vlhkosti (C) na vysoký výkon (♣). Několik minut trvá, než přístroj začne generovat plný objem zvlhčeného vzduchu. Vytvářena mlha bude vidět a zároveň zvlhčovat vzduch pouze mezi značkami kapíček vlhkosti uvedenými na zvlhčovači (Min ♣ -

Max ♣).

4. Po zapojení zvlhčovače do elektrické sítě a jeho zapnutí dojde k rozsvícení napájení/nočního světla (B).
5. Chcete-li snížit rychlost generování páry, otočte regulátorem vlhkosti na nízký výkon (♣).
6. Objem páry můžete zvýšit otočením regulátoru z nízkého výkonu na vysoký.
7. Otočte parní trysku (A) do požadovaného směru.
8. Když v přístroji dojde voda, snímač stavu vody jej automaticky vypne.
9. Otočte regulátorem vlhkosti proti směru hodinových ručiček do polohy Vyp (O) a odpojte přístroj ze zásuvky.
10. Před opětovným naplněním nádrčky vyprázdněte veškerou zbylou vodu a řiďte se pokyny v sekci Každodenní údržba.
11. Znovu naplňte nádržku studenou vodou z vodovodu a nasaďte ji na podstavec.
12. Zapojte napájecí šňůru do elektrické zásuvky a otočte regulátorem vlhkosti ve směru hodinových ručiček na požadovanou úroveň.
13. NIKDY nepřemísťujte zvlhčovač obsahující vodu v nádržce na podstavec. Mohlo by to způsobit přerušovaný provoz zvlhčovače nebo úplné zastavení tvorby páry. Pokud by k tomu došlo, jednoduše odstraňte přebytečnou vodu z podstavce zvlhčovače.

DŮLEŽITÉ: Pokud nehodláte zvlhčovač po dobu dvou či více dnů používat, odstraňte veškerou vodu z nádrčky a podstavce, aby se ve stojaté vodě nemohly množit bakterie.

PÉČE A ČIŠTĚNÍ

Zvlhčovače pomáhají vytvářet příjemné prostředí tím, že zvlhčují suchý ohřátý vzduch v místnostech. Abyste optimálně využili všech funkcí přístroje a zabránili jeho nesprávnému použití, pečlivě dodržujte všechny pokyny týkající se provozu, péče a údržby.

Mějte na paměti, že jde o elektrický přístroj, při jehož použití je třeba dbát zvýšené opatrnosti.

Pro účinný a zdravý prospěšný provoz bez nepříjemného zápachu je nutné čistit zvlhčovač každý týden nebo jednou za dva týdny (v závislosti na kvalitě vody). Kvalita vody se v různých oblastech liší a spolu s tvorbou vodního kamene ve zvlhčovači může za určitých podmínek docházet k množení různých mikroorganismů v nádržce s vodou.

Před čištěním dbejte na následující upozornění:

- K čištění zvlhčovače Ultrasonic NIKDY nepoužívejte mýdlo, saponáty, brusné prostředky, benzín, vroucí vodu ani leštidlo

ODTSTRAŇOVÁNÍ PROBLÉMŮ

PROBLÉM	PŘÍČINA	ŘEŠENÍ
Světlo napájení nesvítí.	Zvlhčovač není zapojen do zásuvky nebo regulátor vlhkosti je v poloze Vyp (O).	Zapojte přístroj do zásuvky a otočte regulátorem vlhkosti ve směru hodinových ručiček.
	V nádržce není voda. Regulátor vlhkosti je v poloze Vyp (O).	Naplňte nádržku vodou. Otočte regulátorem vlhkosti ve směru hodinových ručiček.
Světlo napájení svítí, ale netvorí se pára.	V nádržce je příliš mnoho vody.	Vylijte trochu vody z otvoru nádržky a umístěte ji na podstavec.
	Úroveň vlhkosti je nastavena příliš nízko.	Vyberte nastavení vlhkosti ve zvlhčovacím rozsahu Min (▲) až Max (▲▲).
V páře je cítit nepříjemný zápach.	Přístroj je nový nebo voda není čistá.	Otevřete nádržku na vodu a umístěte přístroj na 12 hodin na chladné místo. Vymyjte nádržku nebo vyměňte vodu.
Tvoří se pouze malé množství páry.	Na regulátoru vlhkosti je usazenina, voda je špinavá nebo nebyla delší dobu vyměněna.	Umyjte regulátor vlhkosti a vyměňte vodu.
	Snímač je pokryt vodním kamenem	Snímač jemně vyčistěte navlhčeným vatovým tampónem. Povrch snímače je křehký, proto na něj nevyvíjejte nadměrný tlak.
	Úroveň vlhkosti je nastavena příliš nízko.	Úroveň vlhkosti zvýšíte otočením knoflíku ovládání vlhkosti z hodnoty Min (▲) na Max (▲▲).

na sklo nebo nábytek. Tyto prostředky mohou narušit správnou funkci přístroje a ovlivnit jeho vzhled.

- K čištění minerálních usazenin v nádržce NIKDY nepoužívejte ostré či kovové předměty. Při styku s ostrými předměty může dojít k poškození plastu.
- Na minerální usazeniny v nádržce aplikujte po dobu 20 minut roztok Bionaire® "Clean-Away" nebo obyčejný ocet a vodu.
- NIKDY nemíchejte roztok "Clean-Away" s jinými čisticími kapalinami!
- NIKDY nemýjte žádné části zvlhčovače v myčce na nádobí.

Každodenní údržba:

1. Před čištěním nastavte regulátor vlhkosti do polohy Vyp (O) a odpojte přístroj ze zásuvky.
2. Vyjměte ze zvlhčovače nádržku.
3. Přeneste podstavec s nádržkou do dřezu a poté podstavec i nádržku důkladně opláchněte, abyste odstranili veškeré usazeniny a nečistoty. Vše pečlivě otřete a osušte čistou látkovou či papírovou utěrkou.
4. Naplňte nádržku studenou vodou z vodovodu podle pokynů v "Návodu k obsluze". Nádržku nepřepĺňujte.

5. Pokud se na stěnách nebo okně kondenzuje pára, vypněte zvlhčovač.

TIPY PRO SKLADOVÁNÍ

Pokud nehodláte přístroj delší dobu používat (například v letních měsících), je třeba dbát následujících pokynů, aby se v přístroji nezkazila voda.

1. Vypněte přístroj a odpojte jej od přívodu elektrické energie. Sejměte nádržku na vodu a zcela vyprázdněte nádržku i podstavec. Vyčistěte zvlhčovač dle pokynů v sekci popisující jeho čištění.
2. Pečlivě vysušte přístroj. Při skladování NIKDY nenechávejte vodu v přístroji.
3. Zabalte zvlhčovač do původního obalu a uskladněte jej na suchém a chladném místě.

ZÁRUKA

DOKLAD O KOUPI PŘÍSTROJE PECLIVE USCHOVEJTE. JE POTŘEBA PŘI REKLAMACI V RÁMCI TÉTO ZÁRUKY.

- Záruka na tento výrobek je 2 roky.
- V případě poruchy laskavě odnešte výrobek do prodejny, kde jste ho zakoupili. Předložte také pokladní doklad a tuto záruku.

- Práva a výhody v rámci této záruky doplňují vaše zákonná práva, která nejsou touto zárukou dotčena.
- Holmes Products Europe provede zdarma během specifické doby opravu nebo výměnu kterékoliv vadné části přístroje za předpokladu, že:
 - O této vadě jsme neprodleně informováni.
 - Na přístroji nebyly provedeny žádné změny ani nebyl používán nesprávným způsobem nebo opraven osobou, která k tomu nemá oprávnění společnosti Holmes Products Europe.
- V rámci této záruky se neuděluje žádná práva osobě, která získá přístroj použitý, nebo ke komerčnímu či veřejnému použití.
- Na opravený nebo vyměněný přístroj se bude vztahovat záruka po zbývajícím dobu záruční lhůty.

TENTO PŘÍSTROJ BYL VYROBEN V SOULADU SE SMĚRNICEMI EHS 73/23/EEC, 89/336/EEC A 98/37/EEC.

Vysloužilé elektrické výrobky by neměly být vyhozeny s domácím odpadem. Recyklujte je v místech s příslušným zařízením. Podrobnější informace o recyklaci a WEEE naleznete na následujícím webovém serveru: www.bionaire.com nebo e-mail info-europe@theholmesgroup.com

**EΚΚΗΝΙΚΑ****ΣΥΓΧΑΡΗΤΗΡΙΑ**

Επιλέγοντας έναν υγραντήρα Bionaire®, έχετε στη διάθεσή σας ένα από τους καλύτερους υγραντήρες στην αγορά σήμερα

ΔΙΑΒΑΣΤΕ ΚΑΙ ΚΡΑΤΗΣΤΕ ΤΙΣ ΠΑΡΑΚΑΤΩ ΟΔΗΓΙΕΣ ΓΙΑ ΜΕΛΛΟΝΤΙΚΗ ΑΝΑΦΟΡΑ ΣΕ ΑΥΤΕΣ.

ΓΕΝΙΚΗ ΠΕΡΙΓΡΑΦΗ (ΔΕΙΤΕ ΕΙΚΟΝΑ 1)

- A Ακροφύσιο αχλύος
- B Φωτεινή ένδειξη λειτουργίας/λυκτός
- C Διακόπτης ελέγχου υγρασίας
- D Βάση
- E Δοχείο νερού

ΣΗΜΑΝΤΙΚΕΣ ΟΔΗΓΙΕΣ ΑΣΦΑΛΕΙΑΣ

Διαβάστε προσεκτικά το παρόν εγχειρίδιο πριν χρησιμοποιήσετε τη συσκευή. Η σωστή χρήση θα σας δώσει την καλύτερη δυνατή απόδοση.

Κατά τη χρήση ηλεκτρικών συσκευών, θα πρέπει να τηρούνται κάποιες βασικές προφυλάξεις ασφαλείας, συμπεριλαμβανομένων των παρακάτω:

- Διαβάστε όλες τις οδηγίες πριν τη χρήση.
- Όταν η συσκευή χρησιμοποιείται κοντά σε παιδιά, η στενή επίτηρηση είναι απαραίτητη. Κρατάτε τη συσκευή μακριά από παιδιά.
- Η συσκευή θα πρέπει να χρησιμοποιείται από έναν υπεύθυνο ενήλικα.
- Βγάξτε τη συσκευή από την πρίζα όταν δεν τη χρησιμοποιείτε, πριν τοποθετήσετε ή αφαιρέσετε ανταλλακτικά και πριν την καθαρίσετε.
- Μην λειτουργείτε οποιαδήποτε συσκευή με κατεστραμμένο καλώδιο ή βύσμα ή μετά από κάποια δυσλειτουργία, βλάβη ή εάν η συσκευή έχει πέσει κάτω. Εάν το καλώδιο είναι κατεστραμμένο, θα πρέπει να αντικατασταθεί από τον κατασκευαστή ή τον υπεύθυνο επισκευής ώστε να αποφευχθεί τυχόν κίνδυνος.
- Η χρήση αξεσουάρ που δεν προτείνονται ή πωλούνται από την Bionaire® ενδέχεται να έχει ως αποτέλεσμα πυρκαγιά, ηλεκτροπληξία ή προσωπικό τραυματισμό.
- Μην χρησιμοποιείτε σε εξωτερικό χώρο.
- Μην αφήνετε το καλώδιο να κρέμεται πίσω από ένα τραπέζι ή γραφείο ή να αγγίζει μια θερμή επιφάνεια, συμπεριλαμβανομένου του φούρνου.
- Μη χρησιμοποιείτε τη συσκευή για άλλη, εκτός από την προτεινόμενη, χρήση.
- Να αποσυνδέετε πάντα τη συσκευή από την τροφοδοσία εάν πρόκειται να μείνει χωρίς επίτηρηση και πριν τη συναρμολόγηση, αποσυναρμολόγηση ή καθαρισμό.
- Στην περίπτωση στιγμιαίου προβλήματος με το ρεύμα, το προϊόν μπορεί να παρουσιάσει δυσλειτουργία και να χρειάζεται επαναφορά (σετευ) από το χρήστη.
- Ελέγξτε την τάση λειτουργίας που αναγράφεται στο πίσω μέρος της μονάδας. Μην τη λειτουργείτε σε υψηλότερη τάση από αυτή που αναγράφεται εκεί.
- Μην ενεργοποιείτε, συνδέετε ή αποσυνδέετε από την πρίζα τον υγραντήρα με βρεμένα χέρια ώστε να αποφευχθεί η ηλεκτροπληξία.
- Βεβαιωθείτε ότι ο υγραντήρας είναι τοποθετημένος σε επίπεδη επιφάνεια. Σε διαφορετική περίπτωση, να τον απενεργοποιείτε πάντα πριν τον χειριστείτε.
- Μην αποσυναρμολογείτε τον υγραντήρα όσο είναι συνδεδεμένος στην πρίζα για να αποφευχθεί η ηλεκτροπληξία.
- Εάν πρέπει να αντικαταστήσετε το βύσμα ή το καλώδιο, να ανατρέχετε πάντα στις οδηγίες.
- Μην λειτουργείτε τη συσκευή με κατεστραμμένο

καλώδιο ή εάν η συσκευή σας έχει πέσει ή έχει βλάβη. Για να αποφύγετε τον κίνδυνο ηλεκτροπληξίας, μην αποσυναρμολογείτε τη συσκευή. Για εξέταση και επισκευή, απευθυνθείτε σε ένα εγκεκριμένο κέντρο επισκευής. Η λανθασμένη αποσυναρμολόγηση ενδέχεται να προκαλέσει κίνδυνο ηλεκτροπληξίας κατά τη χρήση.

- Εάν το καλώδιο τροφοδοσίας είναι κατεστραμμένο, θα πρέπει να αντικατασταθεί από τον κατασκευαστή ή το εξουσιοδοτημένο κέντρο εξυπηρέτησης ή τεχνικό.
- Μην τοποθετείτε τον υγραντήρα μπροστά από εξόδους εξαερισμού. Κρατάτε τον μακριά από έπιπλα και άλλες ηλεκτρικές συσκευές.
- Μην προσθέτετε νερό κατευθείαν μέσα στο ακροφύσιο αχλύος.
- Αποσυνδέστε τον υγραντήρα από την τροφοδοσία εάν δεν πρόκειται να χρησιμοποιηθεί για κάποια χρονική περίοδο.
- Μην ρίχνετε νερό μέσα στο ακροφύσιο αχλύος την ώρα που ο υγραντήρας είναι συνδεδεμένος στην τροφοδοσία.
- Όταν το δοχείο νερού είναι γεμάτο, ο υγραντήρας μπορεί να χρησιμοποιηθεί για 8 - 10 ώρες χωρίς να χρειάζεται επαναπλήρωση.
ΣΗΜΕΙΩΣΗ: Λάβετε υπόψη ότι το επίπεδο απόδοσης διαφέρει ανάλογα με την υγρασία και τη θερμοκρασία του δωματίου.
- Πάντα να τοποθετείται την συσκευή διατήρησης υγρασίας πάνω σε σταθερή, επίπεδη, ισόπεδη επιφάνεια. Ένα αδιάβροχο χαλί ή ένα μαξιλάρι συνιστώνται να είναι κάτω από την συσκευή διατήρησης υγρασίας. ΠΟΤΕ να μην την τοποθετείτε σε επιφάνεια που μπορεί να χαλάσει από την έκθεση στο νερό και την υγρασία (δηλ. αποτελειωμένο πάτωμα).
- ΜΗΝ επιτρέπετε στην ηλεκτρική παροχή πρίζας υγρασίας να είναι άμεσα αντιμέτωπη στον τοίχο. Η υγρασία θα μπορούσε να προκαλέσει ζημία, ιδιαίτερα στην ταπεσαρία.
- Ποτέ να μην κλίνετε, να κινείτε ή να προσπαθείτε να αδειάζετε τη συσκευή ενώ λειτουργεί. Αποκλείστε και αποσυνδέστε την, προτού αφαιρέσετε τη δεξαμενή νερού και κινήσετε τη συσκευή. ΜΗΝ προσπαθήσετε να αφαιρέσετε το νερό της δεξαμενής μέσα σε 15 λεπτά όταν η συσκευή διατήρησης υγρασίας είναι σβηστή και αποσυνδεδεμένη. Μπορεί να προκληθεί σοβαρή ζημία.
- Η υπερβολική υγρασία σε ένα δωμάτιο μπορεί να προκαλέσει συμπίκνωση

νερού στα παράθυρα και κάποια έπιπλα. Εάν αυτό πραγματοποιηθεί, ΚΛΕΙΣΤΕ τη συσκευή διατήρησης υγρασίας.

- ΜΗΝ χρησιμοποιήσετε τη συσκευή διατήρησης υγρασίας σε μια περιοχή όπου το στάθμη υγρασίας είναι παραπάνω από 55%.

ΟΔΗΓΙΕΣ ΠΡΙΝ ΤΗ ΛΕΙΤΟΥΡΓΙΑ

- Βεβαιωθείτε ότι ο υγραντήρας είναι αποσυνδεδεμένος από την πρίζα και ο διακόπτης ελέγχου υγρασίας (C) στη θέση μη λειτουργίας (O).
- Αφαιρέστε το κάλυμμα του δοχείου και γεμίστε με κρύο νερό βρύσης.
- Επανατοποθετήστε το κάλυμμα.
- Τοποθετήστε το δοχείο νερού (E) στη βάση (D).
- Βεβαιωθείτε ότι ο υγραντήρας είναι τοποθετημένος σε επίπεδη επιφάνεια. Σε διαφορετική περίπτωση, να τον απενεργοποιείτε πάντα πριν τον χειριστείτε.

ΟΔΗΓΙΕΣ ΛΕΙΤΟΥΡΓΙΑΣ

- Συνδέστε το καλώδιο τροφοδοσίας σε μια εύκολα προσβάσιμη πρίζα.
- Η λυχνία ενεργοποίησης/νύχτας (B) θα ανάψει όταν η μονάδα τεθεί σε λειτουργία. Όταν τελειώσει το νερό στη μονάδα ή όταν η μονάδα απενεργοποιηθεί, η λυχνία ενεργοποίησης/ νύχτας δεν ανάβει.
- το διακόπτη ελέγχου υγρασίας (C) στη θέση υψηλής λειτουργίας (▲▲). Θα χρειαστούν μερικά λεπτά πριν έχετε κανονικό υγρό αέρα. Λάβετε υπόψη ότι η αχλύς είναι ορατή και υγραίνει μεταξύ των διακριτικών σταγονιδίων που υπάρχουν στον υγραντήρα (Νιξ ▲ - Ναω ▲▲).
- Η φωτεινή ένδειξη λειτουργίας/νυκτός (B) θα ανάψει όταν ο υγραντήρας συνδεθεί στην πρίζα και ενεργοποιηθεί.
- Για να μειώσετε την ταχύτητα εκπομπής ατμού, στρέψτε το διακόπτη ελέγχου υγρασίας στη θέση χαμηλής λειτουργίας (▲).
- Περιστρέψτε το διακόπτη ελέγχου υγρασίας από τη θέση χαμηλής στη θέση υψηλής λειτουργίας για να ρυθμίσετε την έξοδο αχλύος.
- Περιστρέψτε το ακροφύσιο αχλύος (A) προς την επιθυμητή κατεύθυνση.
- Όταν το νερό τελειώσει, ο μετατροπέας θα απενεργοποιηθεί αυτόματα.
- Στρέψτε το διακόπτη ελέγχου υγρασίας αριστερόστροφα στη θέση απενεργοποίησης (O) και αποσυνδέστε τη μονάδα.
- Πριν γεμίσετε το δοχείο, αδειάστε το από υπολείμματα νερού και ακολουθήστε τις οδηγίες καθημερινής συντήρησης.

ΑΝΤΙΜΕΤΩΠΙΣΗ ΠΡΟΒΛΗΜΑΤΩΝ

Πρόβλημα	Αιτία	Λύση
Η φωτεινή ένδειξη λειτουργίας είναι σβηστή.	Ο υγραντήρας δεν είναι συνδεδεμένος στην πρίζα ή ο διακόπτης ελέγχου υγρασίας είναι στη θέση μη λειτουργίας (O). Δεν υπάρχει νερό στο δοχείο. Ο διακόπτης ελέγχου υγρασίας είναι στη θέση μη λειτουργίας (O).	Συνδέστε στην πρίζα και γυρίστε το διακόπτη υγρασίας δεξιόστροφα. Γεμίστε το δοχείο με νερό. Στρέψτε το διακόπτη ελέγχου υγρασίας δεξιόστροφα.
Η φωτεινή ένδειξη λειτουργίας είναι αναμμένη αλλά δεν εκπέμπεται αχλύς.	Η στάθμη του νερού είναι πολύ υψηλή. Το επίπεδο υγρασίας είναι πολύ χαμηλό.	Αδειάστε λίγο νερό από το δοχείο και επανατοποθετήστε το. Επιλέξτε ρύθμιση υγρασίας μεταξύ του εύρους υγρασίας Νιξ (▲) και Ναω (▲▲).
Η αχλύς έχει άσχημη οσμή.	Η συσκευή είναι καινούρια ή το νερό δεν είναι καθαρό.	Ανοίξτε το δοχείο νερού και τοποθετήστε τη συσκευή σε ψυχρό μέρος για 12 ώρες. Πλύνετε το δοχείο ή αλλάξτε το νερό.
Εκπέμπεται ελάχιστη αχλύς.	Ο μετατροπέας έχει κατάλοιπα, το νερό είναι βρώμικο ή δεν έχει αλλαχτεί για αρκετό καιρό. Κατάλοιπα καλύπτουν το μετατροπέα Το επίπεδο υγρασίας είναι πολύ χαμηλό.	Αποσυνδέστε από την τροφοδοσία. Τρίψτε απαλά την περιοχή γύρω από το μετατροπέα με μια μαλακή βούρτσα. Σκουπίστε τις επιφάνειες. Καθαρίστε το μετατροπέα με ένα νοτισμένο κομμάτι βαμβάκι. Η επιφάνεια του μετατροπέα είναι ευπαθής. Μην πιέζετε υπερβολικά. Αυξήστε το επίπεδο υγρασίας, περιστρέφοντας το διακόπτη ελέγχου υγρασίας από Νιξ (▲) σε Ναω (▲▲).

- Γεμίστε το δοχείο νερού με κρύο νερό βρύσης και επανατοποθετήστε το στη βάση.
- Συνδέστε το καλώδιο τροφοδοσίας στην πρίζα και στρέψτε το διακόπτη ελέγχου υγρασίας δεξιόστροφα στο επιθυμητό επίπεδο.
- ΜΗΝ μετακινείτε τον υγραντήρα με νερό στο δοχείο πάνω στη βάση. Αυτό ενδέχεται να προκαλέσει διακοπές στη λειτουργία του υγραντήρα ή την πλήρη διακοπή λειτουργίας. Σε αυτήν την περίπτωση, απλά αφαιρέστε το παραπάνω νερό από τη βάση του υγραντήρα.

ΣΗΜΑΝΤΙΚΟ: Εάν δεν σκοπεύετε να χρησιμοποιήσετε τον υγραντήρα για δύο ή περισσότερες ημέρες, βεβαιωθείτε ότι τυχόν υπολείμματα νερού έχουν αφαιρεθεί από το δοχείο και τη βάση ώστε να αποτραπεί η ανάπτυξη βακτηρίων στο στάσιμο νερό.

ΦΡΟΝΤΙΔΑ ΚΑΙ ΚΑΘΑΡΙΣΜΟΣ

Οι υγραντήρες βελτιώνουν την ατμόσφαιρα προσθέτοντας υγρασία σε ξηρό και θερμαινόμενο αέρα σε εσωτερικούς χώρους. Για να εκμεταλλευτείτε τον υγραντήρα στο έπακρο

και να αποφύγετε κακή χρήση του προϊόντος, ακολουθήστε όλες τις οδηγίες προσεκτικά και ειδικά τις οδηγίες λειτουργίας, φροντίδας και συντήρησης.

Λάβετε υπόψη σας ότι πρόκειται για ηλεκτρική συσκευή και απαιτείται προσοχή κατά τη χρήση της.

Ο καθαρισμός του υγραντήρα κάθε μία ή δύο εβδομάδες, ανάλογα με τις συνθήκες του νερού, είναι σημαντικός παράγοντας για τη διατήρηση της αποδοτικής, υγιεινής και άοσμης λειτουργίας. Η ποιότητα του νερού διαφέρει αρκετά και, σε συνδυασμό με τη συσσώρευση μεταλλικών καταλοίπων στον υγραντήρα, ενδέχεται, κάτω από ορισμένες συνθήκες, να ευνοήσει την ανάπτυξη μικροοργανισμών στο δοχείο μελάνης.

Πριν τον καθαρισμό, λάβετε υπόψη σας τα εξής:

- ΜΗ χρησιμοποιείτε σαπούνι, απορρυπαντικά, λειαντικά, βενζίνη, γιαλιστικό γυαλιών ή επίπλων ή βραστό νερό για τον καθαρισμό οποιουδήποτε τμήματος του υγραντήρα υπερήχων. Αυτά τα υλικά εμποδίζουν τη

σωστή λειτουργία της μονάδας και ενδέχεται να επηρεάσουν την εμφάνισή της.

- ΜΗ χρησιμοποιείτε αιχμηρά ή μεταλλικά αντικείμενα για τον καθαρισμό μεταλλικών καταλοίπων στο δοχείο. Η επαφή με αιχμηρά αντικείμενα μπορεί να έχει ως αποτέλεσμα την καταστροφή του πλαστικού.
- Τα μεταλλικά κατάλοιπα θα πρέπει να παραμείνουν για έως 20 λεπτά στο διάλυμα Bionaire® "Clean-Away" ή σε απλό ξύδι και νερό ώστε να διευκολυνθεί η αφαίρεσή τους.
- ΜΗΝ αναμειγνύετε το διάλυμα "Clean-Away" με άλλα υγρά!
- ΜΗΝ πλένετε οποιοδήποτε τμήμα του υγραντήρα στο πλυντήριο πιάτων.

Καθημερινή συντήρηση:

1. Πριν τον καθαρισμό, ρυθμίστε το διακόπτη ελέγχου υγρασίας στη θέση μη λειτουργίας () και αποσυνδέστε τη μονάδα από την πρίζα.
2. Ανασηκώστε και αφαιρέστε το δοχείο από τον υγραντήρα.
3. Μεταφέρετε τη βάση και το δοχείο στο νιπτήρα, αδειάστε και ξεπλύνετε τα καλά ώστε να φύγει οποιοδήποτε ίζημα ή βρωμιά. Σκουπίστε και στεγνώστε με ένα καθαρό ύφασμα ή χαρτί κουζίνας.
4. Γεμίστε και πάλι το δοχείο με κρύο νερό βρύσης, όπως αναφέρεται στις "Οδηγίες λειτουργίας". Μην γεμίζετε παραπάνω από ότι χωράει.
5. Εάν σχημαπισθεί υγρασία στους τοίχους ή στο παράθυρο, απενεργοποιήστε τον υγραντήρα.

ΣΥΜΒΟΥΛΕΣ ΑΠΟΘΗΚΕΥΣΗΣ

Εάν δεν σκοπεύετε να χρησιμοποιήσετε τη μονάδα για μεγάλη χρονική περίοδο (π.χ. τους καλοκαιρινούς μήνες), είναι σημαντικό να ακολουθήσετε τις παρακάτω οδηγίες για να αποτρέψετε τη δημιουργία στάσιμου νερού στη μονάδα.

1. Απενεργοποιήστε τη μονάδα και αποσυνδέστε την από την πρίζα. Αφαιρέστε το δοχείο νερού και αδειάστε τελείως το δοχείο και τη βάση. Καθαρίστε τον υγραντήρα, όπως περιγράφεται στην ενότητα με τις οδηγίες καθαρισμού.
2. Στεγνώστε καλά τη μονάδα. ΜΗΝ αφήνετε νερό στη μονάδα κατά την αποθήκευσή της.
3. Συσκευάστε τον υγραντήρα στην αρχική του συσκευασία και αποθηκεύστε τον σε ένα ψυχρό και ξηρό μέρος.

ΕΓΓΥΗΣΗ

ΦΥΛΑΞΤΕ ΤΗΝ ΑΠΟΔΕΙΞΗ ΣΑΣ. ΘΑ ΣΑΣ ΧΡΕΙΑΣΤΕΙ ΣΕ ΠΕΡΙΠΤΩΣΗ ΑΠΑΙΤΗΣΗΣ ΑΠΟΖΗΜΙΩΣΗΣ ΒΑΣΕΙ ΤΗΣ ΠΑΡΟΥΣΑΣ

ΕΓΓΥΗΣΗ.

- Το προϊόν αυτό έχει εγγύηση 2 ετών.
- Στην απίθανη περίπτωση βλάβης, επιστρέψτε τη συσκευή στο κατάστημα από το οποίο την προμηθευτήκατε με την απόδειξη αγοράς και ένα αντίγραφο της παρούσας εγγύησης.
- Τα δικαιώματα και οφέλη που παρέχονται βάσει της παρούσας εγγύησης είναι επιπρόσθετα των συνταγματικών σας δικαιωμάτων, τα οποία δεν επηρεάζονται από την εγγύηση.
- Η εταιρία Holmes Products Europe δεσμεύεται να επισκευάσει ή να αντικαταστήσει εντός της συγκεκριμένης περιόδου και χωρίς χρέωση τυχόν εξαρτήματα της συσκευής, τα οποία αποδειχθούν ελαττωματικά, εφόσον:
 - Έχουμε ενημερωθεί εγκαίρως για το ελάττωμα.
 - Η συσκευή δεν έχει υποστεί καμία τροποποίηση, κακή χρήση ή επισκευή από άλλα άτομα πέρα από τα εξουσιοδοτημένα από την εταιρία Holmes Products Europe.
- Δεν παρέχονται δικαιώματα βάσει της παρούσας εγγύησης σε άτομα που προμηθεύτηκαν τη συσκευή μεταχειρισμένη ή για εμπορική ή κοινόχρηστη χρήση.
- Οι συσκευές που επισκευάζονται ή αντικαθίστανται θα καλύπτονται από τους όρους αυτής της εγγύησης για την υπόλοιπη περίοδο της εγγύησης.

ΤΟ ΠΑΡΟΝ ΠΡΟΪΟΝ ΚΑΤΑΣΚΕΥΑΖΕΤΑΙ ΣΕ ΣΥΜΜΟΡΦΩΣΗ ΜΕ ΤΙΣ ΟΔΗΓΙΕΣ ΕΟΚ 73/23/ΕΟΚ, 89/336/ΕΟΚ ΚΑΙ 98/37/ΕΟΚ.

Η απόρριψη των ηλεκτρικών προϊόντων δεν πρέπει να γίνεται με τα οικιακά απορρίμματα. Πραγματοποιήστε ανακύκλωση εκεί όπου υπάρχουν οι σχετικές εγκαταστάσεις. Για περισσότερες πληροφορίες ανακύκλωσης και σχετικά με την οδηγία WEEE, ανατρέξτε στην παρακάτω τοποθεσία web: www.bionaire.com ή στείλτε e-ναιμ στην ηλεκτρονική διεύθυνση info-europe@theholmesgroup.com

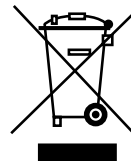

POLSKI

GRATULUJEMY!

Kupując nawilżacz firmy Bionaire®, wybrali Państwo jeden z najlepszych nawilżaczy dostępnych obecnie na rynku.

PROSIMY PRZECZYTAĆ I ZACHOWAĆ

NINIEJSZĄ INSTRUKCJĘ DO WGLĄDU W PRZYSZŁOŚCI.

OPIS OGÓLNY (RYS. 1)

- A Dysza wytwarzająca mgłę
- B Lampka zasilania i oświetlenia nocnego
- C Przełącznik sterowania wilgotnością
- D Podstawa
- E Zbiornik wody

WAŻNE ŚRODKI OSTROŻNOŚCI

Przed rozpoczęciem użytkowania urządzenia prosimy uważnie przeczytać niniejszą instrukcję, ponieważ prawidłowe użytkowanie zapewni optymalne działanie urządzenia.

Przy korzystaniu z urządzeń elektrycznych należy przestrzegać podstawowych zasad bezpieczeństwa, w tym następujących środków ostrożności:

- Przed użyciem urządzenia należy przeczytać instrukcję.
- Nie pozostawiać urządzenia bez dozoru, gdy w pobliżu znajdują się dzieci. Urządzenie musi być przechowywane w miejscu niedostępnym dla dzieci.
- Urządzenie powinno być używane przez odpowiedzialną osobę dorosłą.
- Urządzenie należy odłączyć od gniazda sieciowego, gdy nie jest używane, a także przed montażem lub demontażem jego elementów oraz przed czyszczeniem.
- Nie używać żadnego urządzenia, jeżeli przewód lub wtyczka są uszkodzone, jeżeli nastąpiła awaria urządzenia lub jeżeli zostało ono upuszczone bądź uszkodzone w jakikolwiek sposób. Ze względów bezpieczeństwa, wymiany uszkodzonego przewodu dokonywać może wyłącznie producent lub punkt serwisowy.
- Stosowanie akcesoriów niezalecanych lub niesprzedawanych przez firmę Bionaire® grozi pożarem, porażeniem prądem elektrycznym lub obrażeniami ciała.
- Nie należy eksploatować urządzenia na wolnym powietrzu.
- Przewód nie powinien zwiśać ze stołu lub blatu ani dotykać gorących powierzchni, takich jak np. piec.
- Nie wolno używać urządzenia niezgodnie z przeznaczeniem.
- Przed pozostawieniem urządzenia bez nadzoru, przed montażem, demontażem oraz czyszczeniem, należy zawsze odłączyć urządzenie od zasilania.
- W przypadku chwilowego zakłócenia elektrycznego, urządzenie może pracować nieprawidłowo i wymagać zresetowania przez użytkownika.
- Należy sprawdzić napięcie znamionowe podane z tyłu urządzenia. Nie wolno używać urządzenia przy napięciu wyższym od podanego.
- Aby uniknąć porażenia prądem elektrycznym, nigdy nie należy włączać nawilżacza ani umieszczać lub wyjmować wtyczki z gniazda sieciowego wilgotnymi dłońmi.
- Upewnić się, że nawilżacz jest ustawiony poziomo. Jeżeli nawilżacz nie jest ustawiony poziomo, przed jego przestawieniem należy zawsze wyłączyć zasilanie.
- Aby uniknąć porażenia prądem elektrycznym, nie należy rozmontowywać nawilżacza, gdy jest on podłączony do gniazda sieciowego.
- Jeżeli zachodzi potrzeba wymiany wtyczki lub kabla, należy zawsze postępować zgodnie z niniejszą instrukcją.
- Nie używać urządzenia, jeżeli jego przewód jest uszkodzony lub jeżeli zostało ono upuszczone bądź uszkodzone. Aby uniknąć ryzyka porażenia prądem elektrycznym, nie należy rozmontowywać urządzenia. Kontrola i napraw urządzenia może dokonywać tylko wykwalifikowany zakład usługowy. Nieprawidłowy montaż może spowodować ryzyko porażenia prądem elektrycznym.
- Jeżeli przewód zasilający ulegnie uszkodzeniu, musi zostać wymieniony przez producenta lub jego autoryzowany punkt serwisowy bądź inną odpowiednio wykwalifikowaną osobę.
- Nie umieszczać nawilżacza przy kratkach wentylacyjnych. Urządzenie należy ustawiać z dala od mebli i innych urządzeń elektrycznych.
- Nie wlewać wody bezpośrednio do wylotu dyszy wytwarzającej mgłę.
- Jeżeli nawilżacz nie będzie używany przez jakiś czas, należy wyjąć jego wtyczkę z gniazda sieciowego.
- Nie wlewać wody do wylotu dyszy wytwarzającej mgłę, gdy nawilżacz jest podłączony do gniazda sieciowego.
- Gdy zbiornik wody jest pełny, nawilżacz może pracować przez 8 - 10 godzin bez konieczności napełniania.
- **UWAGA:** Należy pamiętać, że wydajność urządzenia zależy od wilgotności i temperatury w pomieszczeniu.
- Nawilżacz należy ustawiać na twardej, płaskiej, równej powierzchni. Zaleca się stawianie nawilżacza na wodoodpornej podkładce. W ŻADNYM WYPADKU nie należy ustawiać nawilżacza na dywanie, wykładzinie lub na parkiecie, które mogą ulec zniszczeniu pod wpływem wody lub wilgoci.
- Wylot wilgoci NIE POWINIEN być skierowany

- w stronę ściany. Wilgoć może spowodować uszkodzenia tapety itp.
- W ŻADNYM WYPADKU nie należy przechylać, przesuwac ani opróżniać urządzenia podczas pracy. Przed opróżnianiem zbiornika lub przesuwaniem nawilżacza należy urządzenie wyłączyć z sieci. Zbiornik na wodę należy wyjmować DOPIERO po upływie 15 minut od wyłączenia nawilżacza z sieci. Nieprzestrzeganie tej zasady może spowodować poważne obrażenia ciała.
- Nadmierna wilgotność w pomieszczeniu może spowodować skraplanie się wody na szybach i meblach. W takiej sytuacji nawilżacz należy WYŁĄCZYĆ.
- Nawilżacza nie należy używać w pomieszczeniach, w których poziom wilgotności przekracza 55%.

INSTRUKCJA PRZYGOTOWANIA DO PRACY

- Upewnić się, że nawilżacz jest odłączony od ściennego gniazda sieciowego, a przełącznik sterowania wilgotnością (C) znajduje się w położeniu wyłączonym (O).
- Zdjąć pokrywę zbiornika i napełnić go zimną, świeżą wodą z kranu.
- Założyć pokrywę.
- Umieścić zbiornik wody (E) na podstawie (D).
- Upewnić się, że nawilżacz jest ustawiony poziomo. Jeżeli nawilżacz nie jest ustawiony poziomo, przed jego przestawieniem należy zawsze wyłączyć zasilanie.

INSTRUKCJA OBSŁUGI

- Podłączyć wtyczkę do łatwo dostępnego gniazda sieciowego.
- Lampka zasilania i oświetlenia nocnego (B) świeci gdy urządzenie działa. Gdy w urządzeniu nie ma wody lub gdy jest ono wyłączone, lampka zasilania i oświetlenia nocnego (B) nie działa.
- Włączyć nawilżacz, obracając przełącznik sterowania wilgotnością (C) w położenie wysokiej wilgotności (4,5). Uzyskanie pełnej wydajności nawilżonego powietrza potrwa kilka minut. Należy pamiętać, że mgła będzie widoczna tylko wtedy, gdy pokrętło nawilżania ustawione jest na symbolu kroppli (Min 1 - Max 4,5).
- Po podłączeniu nawilżacza do sieci elektrycznej i jego włączeniu zacznie się świecić lampka zasilania i oświetlenia nocnego (B).
- Aby zmniejszyć wydajność wytwarzania pary, należy obrócić przełącznik sterowania wilgotnością (C) w kierunku niskiej wilgotności (1).

- Ilość wytwarzanej mgły regulowana jest poprzez obracanie przełącznika pomiędzy położeniem niskiej i wysokiej wilgotności.
- Aby skierować mgłę w żadaną stronę, należy obrócić dyszę wytwarzającą mgłę (A).
- Gdy w urządzeniu zabraknie wody, nastąpi samoczynne wyłączenie przetwornika.
- Obrócić przełącznik sterowania wilgotnością przeciwnie do ruchu wskazówek zegara, do położenia wyłączzonego (O), a następnie wyjąć wtyczkę urządzenia z gniazda sieciowego.
- Przed ponownym napełnieniem zbiornika, należy wylać z niego pozostałości wody i wykonać instrukcje konserwacji codziennej.
- Napełnić zbiornik zimną wodą z kranu i umieścić go na podstawie.
- Włożyć wtyczkę kabla zasilającego do gniazda elektrycznego i obrócić przełącznik sterowania wilgotnością zgodnie z ruchem wskazówek zegara, ustawiając żądany poziom wilgotności.
- NIE WOLNO przestawiać nawilżacza, gdy w zbiorniku na podstawie nawilżacza znajduje się woda. Może to spowodować przerywaną pracę lub całkowite zaprzestanie działania nawilżacza. Jeśli to nastąpi, należy po prostu usunąć nadmiar wody z podstawy nawilżacza.

WAŻNE: Jeżeli nawilżacz nie będzie używany przez co najmniej dwa dni, należy usunąć wszelkie pozostałości wody ze zbiornika i podstawy, aby nie dopuścić do rozwoju bakterii w stojącej wodzie.

CZYSZCZENIE I PIELĘGNACJA

Nawilżacze stwarzają bardziej komfortowe warunki poprzez zwiększenie wilgotności suchego powietrza w ogrzewanych wnętrzach. Aby w pełni wykorzystać nawilżacz i uniknąć nieprawidłowego użycia wyrobu, należy uważnie przestrzegać wszystkich instrukcji, a szczególnie wytycznych dotyczących eksploatacji, pielęgnacji i konserwacji. Należy pamiętać, że niniejszy wyrób jest urządzeniem elektrycznym i wymaga zachowania ostrożności podczas użytkowania. Aby utrzymać skuteczne, zdrowe i bezwonne działanie urządzenia, należy je czyścić w odstępach tygodniowych lub dwutygodniowych, w zależności od jakości wody. Jakość wody bywa bardzo różna, a w połączeniu z gromadzeniem się kamienia wewnątrz nawilżacza, może w pewnych warunkach sprzyjać rozwojowi mikroorganizmów w zbiorniku wody.

Przed rozpoczęciem czyszczenia należy

ROZWIĄZYWANIE PROBLEMÓW

PROBLEM	PRZYCZYNA	ROZWIĄZANIE
Lampka zasilania nie świeci.	Nawilżacz nie jest podłączony do gniazda sieciowego lub przełącznik sterowania wilgotnością znajduje się w położeniu wyłączonym (O).	Włożyć wtyczkę do gniazda zasilającego i obrócić przełącznik sterowania wilgotnością zgodnie z ruchem wskazówek zegara.
	Brak wody w zbiorniku. Przełącznik sterowania wilgotnością znajduje się w położeniu wyłączonym (O).	Napełnić zbiornik wodą. Obrócić przełącznik sterowania wilgotnością zgodnie z ruchem wskazówek zegara.
Lampka zasilania świeci, lecz mgła nie jest wytwarzana.	Zbyt wysoki poziom wody.	Wylać nieco wody poprzez wlot zbiornika wody i umieścić go na podstawie.
	Ustawiono zbyt niski poziom nawilżania.	Wybrać wilgotność pomiędzy ustawieniami Min (1) i Max (4,5).
Nieprzyjemna woń mgły.	Urządzenie jest nowe lub woda nie jest czysta.	Otworzyć zbiornik wody i pozostawić nawilżacz w chłodnym miejscu na okres 12 godzin. Umyć zbiornik lub wymienić wodę.
Wytwarzana jest mała ilość mgły.	Przetwornik jest zakamieniony, woda jest brudna lub nie była wymieniana od jakiegoś czasu.	Odłączyć urządzenie od gniazda elektrycznego. Delikatnie oczyścić okolice przetwornika miękką szcztotką. Wytrzeć powierzchnie do czysta.
	Przetwornik pokryty osadem kamiennym.	Delikatnie oczyścić przetwornik wilgotnym tamponem z waty. Powierzchnia przetwornika jest delikatna. Należy unikać wywierania nadmiernego nacisku.
	Ustawiono zbyt niski poziom nawilżania.	Zwiększyć poziom wilgotności obracając pokrętło sterowania wilgotnością w kierunku od ustawienia od Min (1) do Max (4,5).

zwrócić uwagę na następujące zagadnienia:

- NIE używać mydła, detergentów, preparatów ściernych, benzyny, preparatów do polerowania szkła lub mebli ani wrzącej wody do czyszczenia jakichkolwiek części nawilżacza ultradźwiękowego. Spowodują one zakłócenia prawidłowej pracy urządzenia i mogą wpłynąć na jego wygląd.
- NIE używać ostrych ani metalowych przedmiotów do usuwania osadów mineralnych w zbiorniku. Kontakt z ostrymi przedmiotami może spowodować uszkodzenia części wykonanych z tworzyw sztucznych.
- Osady mineralne należy namoczyć przez 20 minut w roztworze Bionaire® "Clean-Away" lub w czystym roztworze octu i wody, aby ułatwić ich usunięcie.
- NIGDY nie należy mieszać roztworu "Clean-Away" z innymi płynami!
- NIE WOLNO myć żadnych części

nawilżacza w zmywarce do naczyń.

Konserwacja codzienna:

- Przed rozpoczęciem czyszczenia należy ustawić przełącznik sterowania wilgotnością w położeniu wyłączonym (O) oraz wyjąć wtyczkę urządzenia z gniazda elektrycznego.
- Zdjąć zbiornik nawilżacza.
- Wstawić podstawę i zbiornik do zlewozmywaka, następnie wylać wodę z podstawy i zbiornika, po czym wypłukać je dokładnie tak, aby usunąć wszelkie osady i zanieczyszczenia. Wytrzeć do sucha czystą ściereczką lub ręcznikiem papierowym.
- Napełnić zbiornik zimną wodą z kranu zgodnie z opisem w części "Instrukcja obsługi". Nie przepelniać zbiornika.
- Jeżeli na ściankach lub na okienku zbiera się wilgoć, należy wyłączyć nawilżacz.

PORADY DOTYCZĄCE PRZECHOWYWANIA

Jeżeli urządzenie nie będzie używane przez

dłuższy czas (np. w miesiącach letnich), ważne jest, aby przestrzegać poniższych instrukcji i nie dopuścić do pozostawienia wody w urządzeniu.

1. Wyłączyć urządzenie i odłączyć je od gniazda sieciowego. Zdjąć zbiornik wody, a następnie całkowicie opróżnić zbiornik i podstawę. Oczyszczyć nawilżacz zgodnie z opisem w części dotyczącej instrukcji czyszczenia.
2. Dokładnie osuszyć urządzenie. NIE pozostawiać wody w przechowywanym urządzeniu.
3. Zapakować nawilżacz w jego oryginalne pudełko i przechowywać w chłodnym, suchym miejscu.

GWARANCJA

PROSIMY ZACHOWAĆ DOWÓD ZAKUPU,
GDYŻ JEGO PRZEDSTAWIENIE JEST
WYMAGANE W RAZIE REKLAMACJI
GWARANCYJNEJ.

- Niniejszy wyrób posiada 2-letnią gwarancję.
- W razie awarii, chociaż jest ona mało prawdopodobna, należy zwrócić produkt w miejscu zakupu i dołączyć do niego dowód zakupu i niniejszą gwarancję.
- Prawa i świadczenia z tytułu niniejszej gwarancji uzupełniają prawa określone w przepisach, na które niniejsza gwarancja nie ma wpływu.
- Firma Holmes Products Europe zobowiązuje się, że w podanym terminie nieodpłatnie naprawi lub wymieni dowolną część urządzenia, która zostanie uznana za wadliwą, pod następującymi warunkami:
 - Użytkownik poinformuje niezwłocznie o wystąpieniu wady.
 - Urządzenie nie było w żaden sposób modyfikowane, nie używano go w niewłaściwy sposób ani też nie było naprawiane przez osobę nieposiadającą autoryzacji firmy Holmes Products Europe.
- Użytkownikowi nabywającemu używane urządzenie lub użytkującemu je w zastosowaniach komercyjnych lub publicznych nie przysługują żadne prawa na mocy niniejszej gwarancji.
- Na naprawione lub wymienione urządzenie zostanie udzielona gwarancja na takich samych warunkach jak niniejsza gwarancja i będzie ona obowiązywać przez pozostały okres gwarancyjny.

PRODUKT SPEŁNIA WYMAGANIA
DYREKTYW EUROPEJSKICH 73/23/EWG,
89/336/EWG i 98/37/EWG.

Stanowiących odpady produktów elektrycznych

nie należy wyrzucać razem z odpadami domowymi. Tam, gdzie istnieją odpowiednie obiekty, urządzenia należy poddać recyklingowi. Dokładniejsze informacje dotyczące recyklingu i WEEE można uzyskać na stronie internetowej pod adresem: www.bionaire.com lub e-mail info-europe@theholmesgroup.com

